



KRAJOWY  
PLAN  
ODBUDOWY



Rzeczpospolita  
Polska

Sfinansowane przez  
Unię Europejską  
NextGenerationEU



# Podręcznik

# KSeF 2.0

## Cz. III

### *Dodatkowe funkcjonalności KSeF*

Stan prawny na dzień: 1 lutego 2026 r.

Warszawa, kwiecień 2026 r.

## Spis treści

1. Faktura z załącznikiem w KSeF .....	7
1.1. Cel wprowadzenia funkcjonalności .....	7
1.2. Załącznik jako integralna część faktury .....	7
1.3. Zgłoszenie o zamiarze wystawiania i przesyłania do KSeF faktur z załącznikiem.....	8
1.3.1. Termin złożenia zgłoszenia .....	9
1.3.2. Sposób składania zgłoszenia.....	9
1.3.3. Jakie dane zawiera zgłoszenie o zamiarze wystawiania i przesyłania do KSeF faktur z załącznikiem?.....	9
1.3.4. Jak wypełnić zgłoszenie w e-Urzędzie Skarbowym?.....	11
1.3.5. Potwierdzenie zgłoszenia .....	20
1.4. Zgłoszenia o zamiarze zaprzestania wystawiania i przesyłania do KSeF faktur z załącznikiem .....	21
1.4.1. Termin złożenia zgłoszenia o zaprzestaniu wystawiania faktur z załącznikiem .....	21
1.4.2. Sposób składania zgłoszenia o zaprzestaniu wystawiania i przesyłania do KSeF faktur z załącznikiem.....	21
1.4.3. Jakie dane zawiera zgłoszenie o zamiarze zaprzestania wystawiania i przesyłania do KSeF faktur z załącznikiem? .....	22
1.4.4. Jak wypełnić zgłoszenie w e-Urzędzie Skarbowym?.....	23
1.4.5. Powiadomienie o odebraniu możliwości wystawiania i przesyłania do KSeF faktur z załącznikiem.....	31
1.5. Odebranie możliwości wystawiania i przesyłania do KSeF faktur z załącznikiem .....	33
1.6. Kwestie techniczne związane z wysyłką faktury z załącznikiem do KSeF .....	35
1.6.1. Maksymalny rozmiar pliku .....	35
1.6.2. Wysyłka i odbiór faktur z załącznikiem w KSeF a modele uprawnień .....	36
1.6.3. Dostęp do faktury z załącznikiem dla nabywcy i innych podmiotów .....	36
1.6.4. Faktura z załącznikiem a różne tryby wystawiania faktur .....	37
1.6.5. Wysyłka faktury z załącznikiem do KSeF a uwierzytelnienie w systemie .....	37
1.6.6. Brak uwzględnienia załącznika przy wystawieniu faktury.....	37

1.6.7. Potwierdzenie wystawienia i okres przechowywania faktur z załącznikiem .....	37
1.7. Narzędzia do wystawiania i odbierania w KSeF faktur z załącznikiem .....	38
2. Samofakturowanie w KSeF .....	38
2.1. Procedura zatwierdzania faktur .....	39
2.2. Uprawnienie do samofakturowania .....	39
2.2.1. Uprawnienia bezpośrednie .....	39
2.2.2. Samofakturowanie a uprawnienia nadawane w sposób pośredni .....	42
2.3. Samofakturowanie a struktura logiczna FA(3) .....	44
2.4. Dostęp do faktur wystawionych w ramach samofakturowania .....	44
2.5. Samofakturowanie a wyłączenia z obowiązkowego KSeF .....	46
2.5.1. Przestępstwo w postaci braku zidentyfikowania nabywcy za pomocą identyfikatora podatkowego NIP na potrzeby danej czynności .....	47
2.5.2. Przestępstwo w postaci braku zidentyfikowania sprzedawcy za pomocą identyfikatora podatkowego NIP na potrzeby danej czynności .....	49
2.6. Samofakturowanie z podmiotem unijnym (UE) .....	51
2.6.1. Administrator UE .....	51
2.6.2. Osoba fizyczna lub podmiot wskazany przez administratora UE .....	52
2.6.3. Identyfikator złożony NIP-VAT UE .....	54
2.6.4. Odebranie uprawnień do samofakturowania z podmiotem unijnym .....	54
2.6.5. Struktura numeru KSeF w przypadku samofakturowania z podmiotem unijnym .....	55
3. Tryb OFFLINE .....	55
3.1. Tryb offline24 .....	55
3.1.1. Cel i podstawa prawna .....	55
3.1.2. Kto może skorzystać z trybu offline24? .....	55
3.1.3. Zasady postępowania .....	56
3.1.4. Data wystawienia faktury w trybie offline24 .....	56
3.1.5. Data otrzymania faktury w trybie offline24 .....	57
3.1.6. Dwa kody QR/linki na fakturze .....	58
3.1.7. Możliwość wydania „potwierdzenia transakcji” nabywcy krajowemu z NIP .....	58

3.1.8. Faktura korygująca w trybie offline <sup>24</sup> .....	58
3.2. Tryb offline (nieдоступność systemu).....	59
3.2.1. Cel i podstawa prawna .....	59
3.2.2. Kto może skorzystać z trybu offline? .....	59
3.2.3. Zasady postępowania.....	59
3.2.4. Data wystawienia faktury w trybie offline-nieдоступność KSeF.....	59
3.2.5. Data otrzymania faktury w trybie offline – nieдоступność KSeF .....	60
3.2.6. Dwa kody QR/linki na fakturze .....	62
3.2.7. Możliwość wydania „potwierdzenia transakcji” w przypadku gdy faktura wystawiona w trybie offline-nieдоступność KSeF nie została jeszcze przesłana do KSeF .....	63
3.2.8. Faktura korygująca w trybie offline – nieдоступność KSeF .....	63
3.3. Tryb awaryjny.....	63
3.3.1. Cel i podstawa prawna .....	63
3.3.2. Kto może skorzystać z trybu awaryjnego?.....	63
3.3.3. Zasady postępowania.....	63
3.3.4. Data wystawienia faktury w trybie awaryjnym .....	64
3.3.5. Data otrzymania faktury w trybie awaryjnym.....	64
3.3.6. Dwa kody QR/linki na fakturze .....	65
3.3.7. Możliwość wydania „potwierdzenia transakcji” .....	65
3.3.8. Faktury korygujące .....	65
3.4. Aspekty techniczne trybu OFFLINE. Korekta techniczna pliku XML.....	65
3.5. Interfejs informujący o awarii i nieдоступności KSeF .....	66
4. Awaria całkowita.....	66
4.1. Cel i podstawa prawna .....	66
4.2. Kto może skorzystać z trybu dotyczącego awarii całkowitej? .....	67
4.3. Zasady postępowania.....	67
4.4. Data wystawienia i otrzymania faktury w trybie awarii całkowitej .....	67
4.5. Brak kodu QR na fakturze wystawionej w czasie awarii całkowitej .....	67

4.6. Faktura korygująca.....	67
5. Tryby wystawiania faktur – Podsumowanie .....	68
6. Identyfikator zbiorczy .....	70
6.1. Identyfikator zbiorczy wskazywany podczas dokonywania płatności pomiędzy podatnikami VAT czynnymi.....	70
6.1.1. Przebieg płatności z wykorzystaniem identyfikatora zbiorczego .....	71
6.2. Identyfikator płatności wskazywany w komunikacie przelewu MPP .....	73
6.3. Aspekty techniczne związane z generowaniem zbiorczego identyfikatora płatności.....	74
6.3.1. Generowanie identyfikatora zbiorczego.....	74
6.3.2. Struktura identyfikatora zbiorczego.....	75
6.3.3. Rozkodowanie identyfikatora zbiorczego .....	76
6.3.4. Wyszukiwanie identyfikatorów zbiorczych dla danej faktury ustrukturyzowanej....	77
6.3.5. Wyszukiwanie identyfikatorów dla danego kontekstu .....	78
7. Zgłoszenie nadużycia – faktura „scamowa” .....	78
7.1. Kto może zgłosić nadużycie?.....	79
7.2. W jakim przypadku można zgłosić fakturę? .....	79
7.3. Jak zgłosić fakturę w Aplikacji Podatnika KSeF 2.0? .....	80
7.4. Weryfikacja zgłoszenia przez administrację skarbową.....	81
7.5. Wycofanie zgłoszenia w Aplikacji Podatnika KSeF 2.0 .....	81
8. Możliwość ukrycia faktury zakupowej .....	82
8.1. Kto może ukryć fakturę?.....	82
8.2. W jakich przypadkach ukrywa się fakturę?.....	82
8.3. Jak ukryć fakturę?.....	83
8.4. Przywrócenie widoczności faktury.....	83
8.5. Statusy widoczności faktury .....	83
9. Faktury VAT RR oraz faktury VAT RR KOREKTA w KSeF .....	83
9.1. Informacje podstawowe .....	83
9.2. Uprawnienia do wystawiania faktur VAT RR oraz faktur VAT RR KOREKTA .....	84

9.2.1. Uprawnienia bezpośrednie .....	85
9.2.2. Uprawnienia nadawane w sposób pośredni .....	87
9.2.3. Wykorzystanie szczególnych modeli uprawnień przy wystawianiu faktur VAT RR i faktur VAT RR KOREKTA.....	90
9.3. Pozostałe kwestie związane z wystawianiem faktur VAT RR w KSeF .....	92
9.3.1. Tryby wystawiania faktur VAT RR w KSeF .....	92
9.3.2. Wystąpienie awarii KSeF lub niedostępności KSeF .....	94
9.3.3. Dostęp dwuetapowy (z kodem QR) oraz dostęp anonimowy do faktury VAT RR .....	95
9.3.4. Faktury korygujące do faktur VAT RR.....	95
9.3.5. Brak konieczności zamieszczenia czytelnych podpisów na fakturze VAT RR.....	97
9.3.6. Przechowywanie faktur VAT RR w KSeF .....	97
9.3.7. Kwestie techniczne związane z wystawianiem faktur VAT RR w KSeF .....	97
9.4. Rolnik ryczałtowy jako nabywca towarów lub usług .....	97
9.4.1. Obowiązek wystawienia faktury w KSeF, gdy nabywcą jest rolnik ryczałtowy .....	97
9.4.2. Otrzymanie faktury przez rolnika ryczałtowego, który nie posiada identyfikatora podatkowego NIP .....	98
Spis przykładów .....	100
Spis schematów .....	102
Spis tabel.....	103
Rejestr zmian.....	104

# 1. Faktura z załącznikiem w KSeF

## 1.1. Cel wprowadzenia funkcjonalności

Wprowadzenie w API KSeF 2.0 dodatkowej funkcjonalności technicznej, polegającej na umożliwieniu wystawiania i przesyłania do KSeF faktur z załącznikiem, stanowi wyjście naprzeciw oczekiwaniom przedsiębiorców. Sygnalizowali oni taką potrzebę podczas przeprowadzanych konsultacji publicznych, dotyczących założeń obowiązkowego KSeF.

Postulaty niektórych branż wskazywały na konieczność opracowania załącznika mieszczącego w sobie złożone dane dotyczące jednostki miary, ilości (liczby) dostarczanych towarów lub wykonywanych usług oraz ceny jednostkowej towarów lub usług. W szczególności były to zgłoszenia dostawców mediów (energii, gazu itp.), którzy w załączniku do faktury umieszczają m.in. szczegóły dotyczące zużycia energii/gazu w podziale na poszczególne punkty poboru, gdzie jednocześnie pomiędzy różnymi punktami poboru, mogą obowiązywać różne taryfy i ceny jednostkowe dotyczące tej samej pozycji sprzedażowej z faktury. Potrzebę przesyłania faktur z załącznikiem do KSeF kierowali także przedsiębiorcy świadczący usługi telekomunikacyjne oraz dostawcy paliw wystawiający zbiorcze faktury.

## 1.2. Załącznik jako integralna część faktury

Możliwość wystawiania i przesyłania do KSeF faktur z załącznikiem jest dostępna w API KSeF 2.0 od 1 lutego 2026 r. Odpowiednie regulacje w tym zakresie wprowadza ustawa KSeF<sup>1</sup> jak również nowe rozporządzenie w sprawie korzystania z KSeF<sup>2</sup>.

Art. 106gba ust. 1 ustawy dodawany z dniem 1 lutego 2026 r. stanowi, że podatnik będzie mógł wystawić i przesłać do KSeF fakturę z załącznikiem, jeżeli dotyczy ona czynności o złożonej liczbie danych w zakresie jednostek miary i ilości (liczby) dostarczanych towarów lub wykonywanych usług lub cen jednostkowych netto. Ponadto faktura z załącznikiem będzie zawierała wyłącznie dane, o których mowa w art. 106e ust. 1 ustawy, lub dane ściśle powiązane z tymi danymi.

Załączniki nie służą do przekazywania informacji o charakterze typowo handlowym, marketingowym lub czysto biznesowym tj. np.:

- cenniki, warunki gwarancji, instrukcje obsługi,
- zamówienia, umowy, aneksy do umów, protokoły odbioru,

---

<sup>1</sup> Ustawa z dnia 5 sierpnia 2025 r. o zmianie ustawy o podatku od towarów i usług oraz ustawy o zmianie ustawy o podatku od towarów i usług oraz niektórych innych ustaw (Dz. U. z 2025 r. poz. 1203).

<sup>2</sup> Rozporządzenie Ministra Finansów i Gospodarki z dnia 12 grudnia 2025 r. w sprawie korzystania z Krajowego Systemu e-Faktur (Dz. U. z 2025 r. poz. 1815).

- informacje o promocjach, wyprzedażach, ofertach indywidualnych, newslettery.

## **WAŻNE**

Załącznik jest częścią pliku XML faktury. Stanowi więc jej integralną część.

Do KSeF nie są przesyłane załączniki w postaci osobnych, od plików XML faktur, plików (np. w formatach jpg lub pdf).

Dla jednej faktury ustrukturyzowanej formalnie można przygotować jeden załącznik, ponieważ element Załącznik w strukturze FA(3) może wystąpić tylko jeden raz. Należy jednak zaznaczyć, że w ramach elementu Załącznik może pojawić się wiele bloków danych.

Ponadto, biorąc pod uwagę, że mogą pojawić się błędy w przesłanym załączniku, zapewniona jest możliwość skorygowania jego treści. Korekta błędów zawartych w załączniku po wystawieniu faktury ustrukturyzowanej odbywa się poprzez wystawienie faktury korygującej wraz z prawidłowo wypełnionym załącznikiem.

Fakturę z załącznikiem można wystawić w KSeF wyłącznie w ramach struktury logicznej FA(3).

Nie jest możliwe wystawienie w KSeF faktury VAT RR z załącznikiem w ramach struktury FA\_RR(1). W razie ewentualnej potrzeby przekazania stronie transakcji załącznika, odbywa się to poza KSeF.

### **1.3. Zgłoszenie o zamiarze wystawiania i przesyłania do KSeF faktur z załącznikiem**

Możliwość wystawiania i przesyłania do KSeF faktur z załącznikiem jest dostępna w środowisku produkcyjnym KSeF 2.0 od 1 lutego 2026 r. Jest to dodatkowa funkcjonalność systemu i w związku z tym nie jest dostępna domyślnie w API KSeF dla wszystkich podatników. Podatnik, który zamierza wystawiać i przysyłać do KSeF faktury z załącznikiem jest zobowiązany złożyć do Szefa Krajowej Administracji Skarbowej zgłoszenie o zamiarze wystawiania i przesyłania do KSeF faktur z załącznikiem. Usługa ta jest dostępna już od 1 stycznia 2026 r. Zapewnia to stabilne wdrożenie funkcjonalności po stronie przedsiębiorców i umożliwia im korzystanie z funkcjonalności przesyłania faktur z załącznikiem do KSeF od 1 lutego 2026 r.

Możliwość wystawiania i przesyłania do KSeF faktur z załącznikiem jest przypisana do konkretnego podatnika (Podmiot1) tzn. do danego NIP – np. jednoosobowej działalności lub spółki czy JST. Zgłoszenia nie składają jednostki wewnętrzne wydzielone w ramach podatnika (posługujące się IDWew), członkowie GV czy jednostki podrzędne JST.

### 1.3.1. Termin złożenia zgłoszenia

Zgłoszenie do Szefa Krajowej Administracji Skarbowej zamiaru wystawiania i przesyłania do KSeF faktur z załącznikiem powinno być złożone przez podatników przed rozpoczęciem wystawiania tego rodzaju faktur.

### 1.3.2. Sposób składania zgłoszenia

Zgłoszenie jest składane wyłącznie za pośrednictwem konta w [e-Urzędzie Skarbowym](#).

Zgłoszenia:

- nie można złożyć papierowo,
- nie można złożyć elektronicznie przy użyciu programów zintegrowanych z API KSeF 2.0,
- nie można złożyć elektronicznie przy użyciu Aplikacji Podatnika KSeF, Aplikacji Mobilnej KSeF ani e-mikrofirmy.

Zgłoszenie składa:

- podatnik będący osobą fizyczną, posiadający identyfikator podatkowy NIP - w swoim imieniu,
- podatnik niebędący osobą fizyczną, posiadający identyfikator podatkowy NIP - poprzez działającego w imieniu tego podmiotu użytkownika konta organizacji (tzw. UKO).

Więcej informacji na temat konta w e-Urzędzie Skarbowym, w tym dostępu dla UKO można znaleźć na stronie: <https://www.podatki.gov.pl/e-urzed-skarbowy/>.

#### **WAŻNE**

Uprawnienia posiadane w KSeF nie mają znaczenia dla możliwości złożenia zgłoszenia w e-Urzędzie Skarbowym. Oznacza to, że złożenie zgłoszenia w e-Urzędzie Skarbowym przez UKO nie wymaga posiadania dodatkowo uprawnień nadanych w ramach KSeF w kontekście danego podatnika. Jednocześnie, gdy dana osoba nie będzie UKO, a będzie posiadała uprawnienia w KSeF (np. do nadawania i odbierania uprawnień) – pozostaną one bez znaczenia. Aby złożyć zgłoszenie w imieniu organizacji jedynym i koniecznym warunkiem jest posiadanie statusu UKO.

### 1.3.3. Jakie dane zawiera zgłoszenie o zamiarze wystawiania i przesłania do KSeF faktur z załącznikiem?

Zgłoszenie o zamiarze wystawiania i przesyłania do KSeF faktur z załącznikiem zawiera:

- dane techniczne (kod zgłoszenia, wariant zgłoszenia),

- oznaczenie kodu organu, do którego składane jest zgłoszenie: „0000” (cztery zera, ponieważ zawsze jest to Szef Krajowej Administracji Skarbowej),
- datę i cel złożenia zgłoszenia,
- dane podatnika:
  - identyfikator podatkowy NIP,
  - pierwsze imię oraz nazwisko – w przypadku osoby fizycznej,
  - pełną nazwę – w przypadku podmiotu niebędącego osobą fizyczną,
  - adres e-mail,
- oświadczenie o treści: *„Zgłaszam zamiar wystawiania i przesyłania do Krajowego Systemu e-Faktur faktur z załącznikiem. Oświadczam, że spełniam warunki konieczne do wystawiania i przesyłania do Krajowego Systemu e-Faktur faktur z załącznikiem, ponieważ wystawiane przeze mnie faktury z załącznikiem dotyczą czynności o złożonej liczbie danych w zakresie jednostek miary i ilości (liczby) dostarczanych towarów lub wykonywanych usług lub cen jednostkowych netto”*,
- oznaczenie rodzaju czynności dokumentowanych fakturą z załącznikiem,
- przewidywaną datę rozpoczęcia wystawiania i przesyłania do KSeF faktur z załącznikiem do KSeF (najwcześniejsza możliwa data to 1 lutego 2026 r.),

#### **WAŻNE**

Wskazana w zgłoszeniu data rozpoczęcia wystawiania i przesyłania do KSeF faktur z załącznikiem ma walor wyłącznie informacyjny. Zgłoszenie jest realizowane w ciągu 3 dni roboczych od otrzymania UPO. Oznacza to, że zgłoszenia nie trzeba składać z dużym wyprzedzeniem (np. kilkumiesięcznym) przed planowaną datą rozpoczęcia wystawiania i przesyłania do KSeF faktur z załącznikiem.

- dane dotyczące przewidywanej średniej liczby wystawianych i przesyłanych do KSeF faktur z załącznikiem w miesiącu oraz przewidywanego średniego rozmiaru wystawianej i przesyłanej do KSeF faktury z załącznikiem, wyrażonego w kilobajtach (kB),
- oświadczenie o treści: *„Oświadczam, że jestem świadomy(-ma), że wystawianie i przesyłanie do Krajowego Systemu e-Faktur faktur z załącznikiem z naruszeniem zasad, to jest:*
  - 1) *gdy faktury z załącznikiem nie dotyczą czynności o złożonej liczbie danych w zakresie jednostek miary i ilości (liczby) dostarczanych towarów lub wykonywanych usług lub cen jednostkowych netto,*
  - 2) *gdy faktury z załącznikiem nie zawierają wyłącznie danych, o których mowa w art. 106e ustawy o podatku od towarów i usług, lub danych ściśle powiązanych z tymi danymi*

– spowoduje odebranie możliwości wystawiania i przesyłania do Krajowego Systemu e-Faktur faktur z załącznikiem.

#### 1.3.4. Jak wypełnić zgłoszenie w e-Urzędzie Skarbowym?

Aby wypełnić zgłoszenie należy zalogować się do serwisu [e-Urząd Skarbowy](#). Jeżeli składający jest użytkownikiem konta organizacji (tzw. UKO) w imieniu której składa zgłoszenie, powinien przełączyć się na konto danej organizacji. W tym celu należy wybrać w prawym górnym rogu ekranu opcję „Przełącz konto”.

Aby wypełnić zgłoszenie, w menu po lewej stronie należy wybrać „Deklaracje” > „Złóż e-Deklarację”. Wyświetli się lista deklaracji, na której należy odszukać kafelki „KSeF” (lub skorzystać z wyszukiwarki u góry ekranu), a następnie wybrać zgłoszenie „ZGL\_ZAL”.

Grafika 1. Widok główny po zalogowaniu się do e-Urzędu Skarbowego.

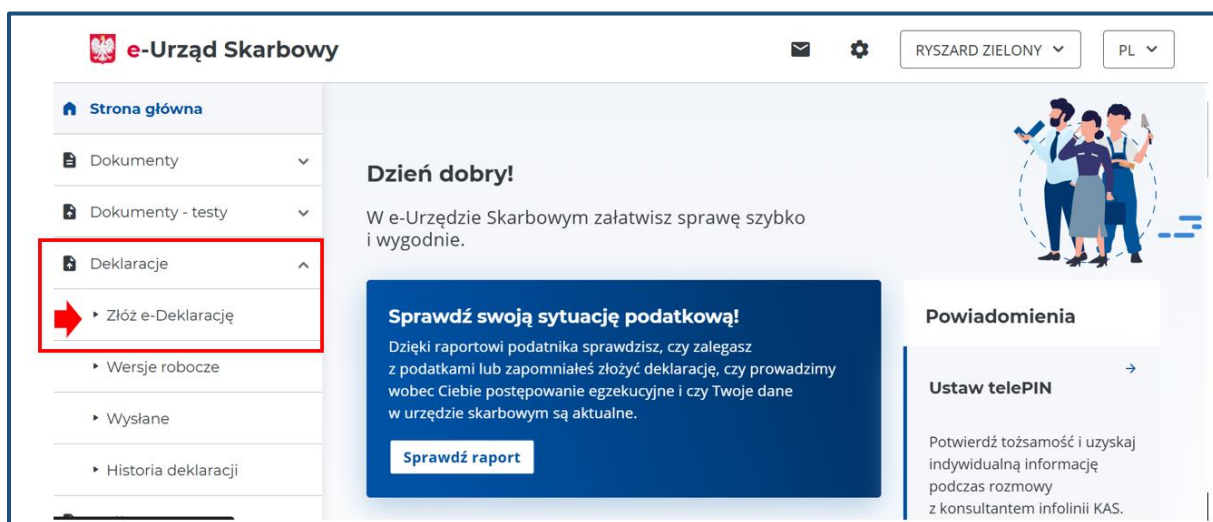

Grafika 2. Wybór kafelka „KSeF”.

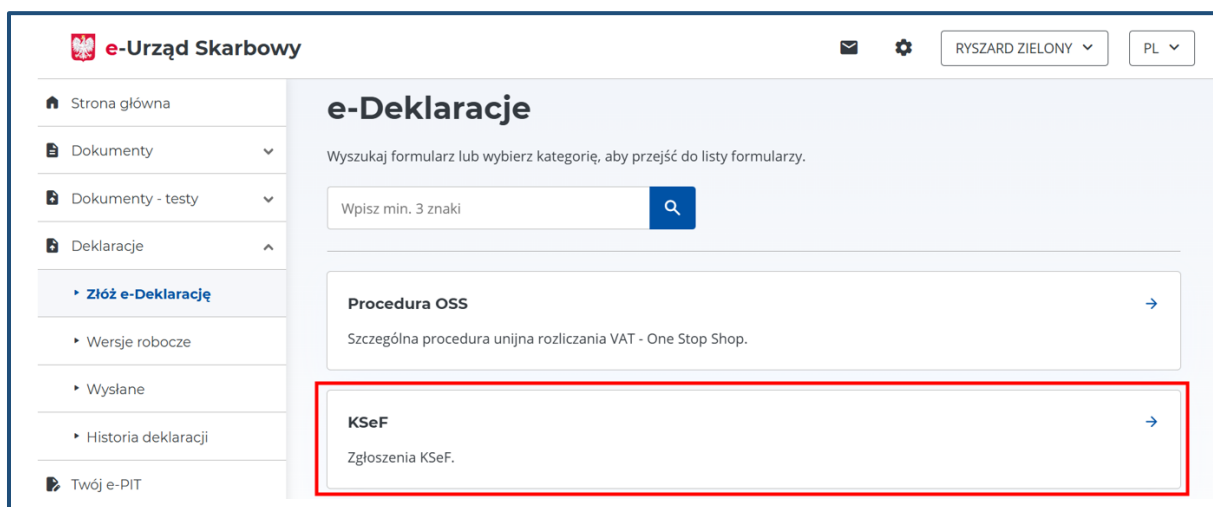

Grafika 3. Wybór zgłoszenia ZGL\_ZAL z listy e-Deklaracji.



Grafika 4. Ekran początkowy zgłoszenia.

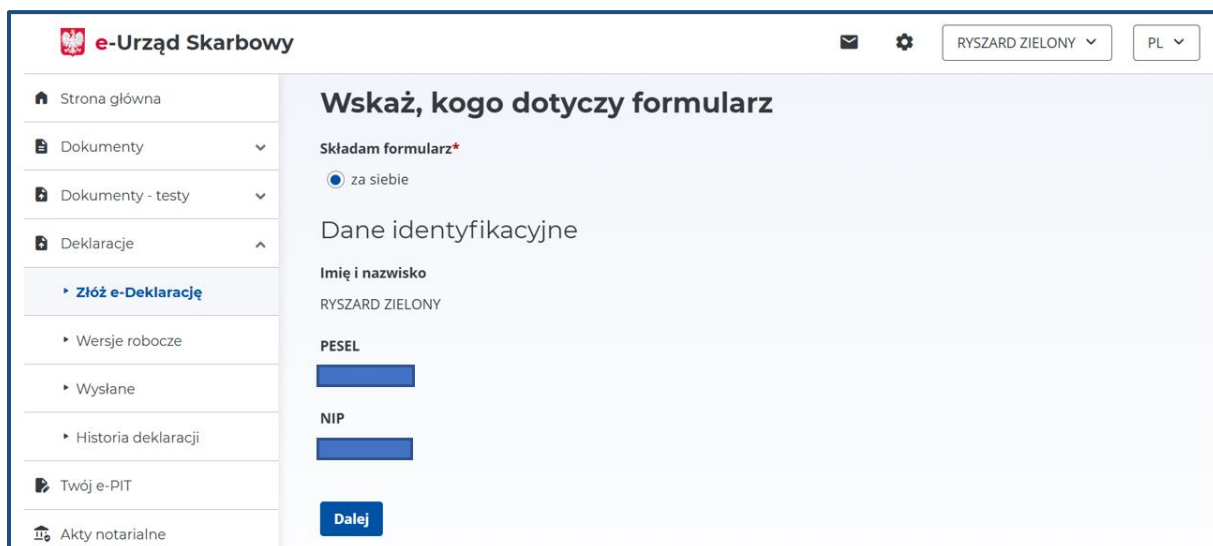

Na ekranie początkowym widoczne są dane podatnika, którego dotyczy zgłoszenie (jego imię, nazwisko, identyfikator podatkowy). Jeśli zgłoszenie składane jest przez UKO, to widoczne w tym miejscu są dane organizacji, w imieniu której jest składane zgłoszenie. Aby przejść do kolejnego ekranu należy wybrać „Dalej”.

## KROK 1 z 6

### CZ. A „Miejsce i cel składania”

Grafika 5. Cz. A zgłoszenia o zamiarze wystawiania i przesyłania do KSeF faktur z załącznikiem.

**ZGL\_ZAL(1)**  
Zgłoszenie o zamiarze wystawiania i przesyłania do Krajowego Systemu e-Faktur faktur z załącznikiem

Krok 1 z 6

### A. Miejsce i cel składania

Pola wymagane zostały oznaczone gwiazdką (\*)

**Organ, do którego składane jest zgłoszenie\***

SZEF KRAJOWEJ ADMINISTRACJI SKARBOWEJ

**Data złożenia zgłoszenia\***

Wpisz datę w formacie DD.MM.RRRR

08.01.2026

Podstawa prawna:  
Art. 106gba ust. 2 pkt 1 ustawy o podatku od towarów i usług (Dz. U. z 2025 r. poz. 775, z późn. zm.).

Składający:  
Podatnicy podatku od towarów i usług, którzy zamierzają wystawiać i przesyłać do Krajowego Systemu e-Faktur faktury z załącznikiem.

Termin składania:  
Przed rozpoczęciem wystawiania i przesyłania do Krajowego Systemu e-Faktur faktur z załącznikiem.

Sposób składania:

**Następny**

W części A. „Miejsce i cel składania” automatycznie są wypełnione:

- Organ, do którego składane jest zgłoszenie – zawsze jest to Szef Krajowej Administracji Skarbowej,
- Data złożenia zgłoszenia – jest to data w formacie DD.MM.RRRR, zawsze jest to data bieżąca (ale nie może być wcześniejsza niż 1 stycznia 2026 r.).

Aby przejść dalej należy wybrać „Następny”.

## KROK 2 z 6

### Cz. B „Dane podatnika”

Grafika 6. Cz. B zgłoszenia o zamiarze wystawiania i przesyłania do KSeF faktur z załącznikiem.

### ZGL\_ZAL(1)

Zgłoszenie o zamiarze wystawiania i przesyłania do Krajowego Systemu e-Faktur faktur z załącznikiem

✓ A. Miejsce i cel składania

● **B. Dane podatnika**

✓ C. Sposób korzystania z możliwości wystawiania i przesyłania do Krajowego Systemu e-Faktur faktur z załącznikiem

○ D. Sposób korzystania z możliwości wystawiania i przesyłania do Krajowego Systemu e-Faktur faktur z załącznikiem - parametry techniczne zgłoszenia

○ E. Oświadczenie

○ Podsumowanie

Krok 2 z 6

## B. Dane podatnika

**Identyfikator podatkowy NIP\***

**Pierwsze imię\***

**Nazwisko\***

**E-mail\***

[Poprzedni](#) [Następny](#)

W części B. „Dane podatnika” znajduje się:

- Identyfikator podatkowy NIP,
- Pierwsze imię i nazwisko lub nazwa,
- Adres e-mail podatnika.

Część danych jest uzupełniona automatycznie. Pozostałe informacje należy wskazać samodzielnie. Aby przejść dalej należy wybrać „Następny”.

## KROK 3 z 6

### Cz. C „Sposób korzystania z możliwości wystawiania i przesyłania do KSeF faktur z załącznikiem”

Grafika 7. Cz. C zgłoszenia o zamiarze wystawiania i przesyłania do KSeF faktur z załącznikiem.

The screenshot shows a web form titled 'ZGL\_ZAL(1)' with a subtitle 'Zgłoszenie o zamiarze wystawiania i przesyłania do Krajowego Systemu e-Faktur faktur z załącznikiem'. The form is divided into several sections:

- Navigation:** A vertical sidebar on the left contains five steps: A. Miejsce i cel składania, B. Dane podatnika, C. Sposób korzystania z możliwości wystawiania i przesyłania do Krajowego Systemu e-Faktur faktur z załącznikiem (highlighted), D. Sposób korzystania z możliwości wystawiania i przesyłania do Krajowego Systemu e-Faktur faktur z załącznikiem - parametry techniczne zgłoszenia, E. Oświadczenie, and Podsumowanie.
- Step Indicator:** 'Krok 3 z 6' is displayed at the top of the main content area.
- Section C:** 'C. Sposób korzystania z możliwości wystawiania i przesyłania do Krajowego Systemu e-Faktur faktur z załącznikiem'.
- Oświadczenie\*:** A checkbox is checked, indicating the user's intention to issue and transmit invoices with attachments to the KSeF system, and a declaration that they meet the necessary conditions.
- Wystawiane i przesyłane do Krajowego Systemu e-Faktur faktury z załącznikiem dokumentują\*:** A list of activities with checkboxes:
  - 1 - dostawy energii elektrycznej, ciepłej lub chłodniczej oraz gazu przewodowego
  - 2 - świadczenie usług telekomunikacyjnych
  - 3 - świadczenie usług dystrybucji energii elektrycznej, ciepłej lub chłodniczej oraz gazu przewodowego
  - 4 - dostawy benzyn silnikowych, olejów napędowych, gazów lub innych paliw przeznaczonych do napędu silników spalinowych - w rozumieniu przepisów o podatku akcyzowym, dokonywane na stacjach paliw lub stacjach gazu płynnego do standardowych zbiorników pojazdów na rzecz jednego odbiorcy za dany okres rozliczeniowy
  - 5 - inne niż wskazane wyżej czynności
- Rodzaj innych czynności\*:** A text input field with a character limit of 512, containing the text 'czynność X, czynność Y, czynność Z'.
- Navigation Buttons:** 'Poprzedni' and 'Następny' buttons are located at the bottom of the form.

W cz. C „Sposób korzystania z możliwości wystawiania i przesyłania do KSeF faktur z załącznikiem” podatnik:

- Zaznacza checkbox zawierający treść oświadczenia o spełnieniu warunków koniecznych do wystawiania i przesyłania do Krajowego Systemu e-Faktur faktur z załącznikiem,
- Wskazuje rodzaj czynności, które będą dokumentowane fakturami z załącznikiem – możliwy jest wybór kilku z dostępnych opcji, jak również - jeśli fakturą z załącznikiem dokumentowane będą inne czynności niż wskazane w opcjach od 1 do 4 – można wybrać opcję 5 i opisać te czynności samodzielnie.

Po wypełnieniu wszystkich pól należy wybrać „Następny”.

## KROK 4 z 6

### Cz. D „Sposób korzystania z możliwości wystawiania i przesyłania do KSeF faktur z załącznikiem – parametry techniczne zgłoszenia”

Grafika 8. Cz. D zgłoszenia o zamiarze wystawiania i przesyłania do KSeF faktur z załącznikiem.

The screenshot shows a web form titled 'ZGL\_ZAL(1)' with a subtitle 'Zgłoszenie o zamiarze wystawiania i przesyłania do Krajowego Systemu e-Faktur faktur z załącznikiem'. A progress bar on the left indicates that step 4 is the current step. The main heading is 'D. Sposób korzystania z możliwości wystawiania i przesyłania do Krajowego Systemu e-Faktur faktur z załącznikiem - parametry techniczne zgłoszenia'. The form contains three input fields: a date field for the start date (01.02.2026), a text field for the average number of invoices (50 000), and a text field for the average size in kilobytes (50). Navigation buttons 'Poprzedni' and 'Następny' are at the bottom.

W cz. D zgłoszenia podatnik podaje:

- Przewidywaną datę rozpoczęcia wystawiania i przesyłania do KSeF faktur z załącznikiem – jest to data w formacie DD.MM.RRRR, najwcześniejsza możliwa data to 1 lutego 2026 r. (możliwy jest wybór daty z kalendarza),
- Przewidywaną średnią liczbę wystawianych i przesyłanych do KSeF faktur z załącznikiem w miesiącu - podaje się liczbę sztuk,
- Przewidywany średni rozmiar wystawianej i przesyłanej do KSeF faktury z załącznikiem – podaje się rozmiar w kilobajtach (kB).

Po wypełnieniu wszystkich pól należy wybrać „Następny”.

## KROK 5 z 6

### Cz. E „Oświadczenie”

Grafika 9. Cz. E zgłoszenia o zamiarze wystawiania i przesyłania do KSeF faktur z załącznikiem.

**ZGL\_ZAL(1)**

Zgłoszenie o zamiarze wystawiania i przesyłania do Krajowego Systemu e-Faktur faktur z załącznikiem

Krok 5 z 6

### E. Oświadczenie

Oświadczam, że jestem świadomy(-ma), że wystawianie i przesyłanie do Krajowego Systemu e-Faktur faktur z załącznikiem z naruszeniem zasad, to jest:

- 1) gdy faktury z załącznikiem nie dotyczą czynności o złożonej liczbie danych w zakresie jednostek miary i ilości (liczby) dostarczanych towarów lub wykonywanych usług lub cen jednostkowych netto,
- 2) gdy faktury z załącznikiem nie zawierają wyłącznie danych, o których mowa w art. 106e ustawy o podatku od towarów i usług, lub danych ściśle powiązanych z tymi danymi

- spowoduje odebranie możliwości wystawiania i przesyłania do Krajowego Systemu e-Faktur faktur z załącznikiem.\*

Potwierdzam i akceptuję treść oświadczenia

Poprzedni    Następny

W cz. E „Oświadczenie” podatnik potwierdza i akceptuje treść oświadczenia o świadomości skutków naruszenia zasad wystawiania i przesyłania do KSeF faktur z załącznikiem (zaznaczając checkbox).

Aby przejść dalej należy wybrać „Następny”.

## KROK 6 z 6

### Cz. „Podsumowanie”

Grafika 10. Podsumowanie zgłoszenia.

ZGL\_ZAL(1)

Zgłoszenie o zamiarze wystawiania i przesyłania do Krajowego Systemu e-Faktur faktur z załącznikiem

Krok 6 z 6

### Podsumowanie

**A. Miejsce i cel składania** [Edytuj](#)

Organ, do którego składane jest zgłoszenie  
SZEFG KRAJOWEJ ADMINISTRACJI SKARBOWEJ

Data złożenia zgłoszenia  
08.01.2026

**B. Dane podatnika** [Edytuj](#)

Identyfikator podatkowy NIP  
[REDAKTOWANE]

Pierwsze imię  
RYSZARD

Nazwisko  
ZIELONY

E-mail

[Akceptuj i wyślij](#) [Zapisz i zamknij](#) [Sprawdź](#) [Podgląd](#) [Wyczyść dane](#)

W ramach „Podsumowania” podatnik może zweryfikować poprawność wprowadzonych w zgłoszeniu danych. Może także użyć opcji „Sprawdź”. Jeśli formularz nie zawiera błędów wyświetli się informacja „Formularz został wypełniony poprawnie”.

Grafika 11. Informacja o poprawnym wypełnieniu zgłoszenia o zamiarze wystawiania i przesyłania do KSeF faktur z załącznikiem.

Krok 6 z 6

### Podsumowanie

✓ Formularz został wypełniony poprawnie

**A. Miejsce i cel składania** [Edytuj](#)

Organ, do którego składane jest zgłoszenie  
SZEFG KRAJOWEJ ADMINISTRACJI SKARBOWEJ

Data złożenia zgłoszenia  
08.01.2026

Grafika 12. Informacja o terminie realizacji zgłoszenia w Podsumowaniu zgłoszenia.

### E. Oświadczenie [Edytuj](#)

Oświadczam, że jestem świadomy(-ma), że wystawianie i przysyłanie do Krajowego Systemu e-Faktur faktur z załącznikiem z naruszeniem zasad, to jest: 1) gdy faktury z załącznikiem nie dotyczą czynności o złożonej liczbie danych w zakresie jednostek miary i ilości (liczby) dostarczanych towarów lub wykonywanych usług lub cen jednostkowych netto, 2) gdy faktury z załącznikiem nie zawierają wyłącznie danych, o których mowa w art. 106e ustawy o podatku od towarów i usług, lub danych ściśle powiązanych z tymi danymi - spowoduje odebranie możliwości wystawiania i przysyłania do Krajowego Systemu e-Faktur faktur z załącznikiem.  
Potwierdzam i akceptuję treść oświadczenia

**Uwaga:**

Wysyłka zgłoszenia w e-Urzędzie Skarbowym (potwierdzona UPO) nie jest równoznaczna z jego realizacją. Faktury z załącznikiem można wystawiać i przysyłać do Krajowego Systemu e-Faktur po otrzymaniu potwierdzenia na adres e-mail wskazany w zgłoszeniu (czas oczekiwania maks. 3 dni robocze).

[Akceptuj i wyślij](#) [Zapisz i zamknij](#) [Sprawdź](#) [Podgląd](#) [Wyczyść dane](#)

W ramach podsumowania wyświetla się także m.in. informacja o terminie realizacji zgłoszenia.

Po sprawdzeniu danych w zgłoszeniu podatnik wybiera opcję „Akceptuj i wyślij” w celu złożenia zgłoszenia w e-Urzędzie Skarbowym. Po wyborze tej opcji pojawi się komunikat, w którym podatnik potwierdza wysyłkę zgłoszenia. W tym celu należy wybrać „Wyślij”.

Grafika 13. Potwierdzenie przez podatnika wysyłki zgłoszenia.

ZGL\_ZAL(1)

Zgłoszenie o zamiarze wystawiania i przysyłania do Krajowego Systemu e-Faktur faktur z załącznikiem

Krok 6 z 6

### Podsumowanie

**A. Miejsce i cel składania** [Edytuj](#)

Organ, do którego składane jest zgłoszenie  
SZEF KRAJOWEJ ADMINISTRACJI SKARBOWEJ

Data złożenia zgłoszenia  
08.01.2026

**B. Dane podatnika**

Identyfikator podatnika  
[redacted]

Pierwsze imię  
RYSZARD

Nazwisko  
ZIELONY

E-mail  
ryszard.xy2@123.pl

**C. Sposób korzystania z możliwości wystawiania i przysyłania do Krajowego Systemu e-Faktur faktur z załącznikiem** [Edytuj](#)

Oświadczenie  
Zgłoszenie zawiera wyłącznie dane powiązane z Krajowym Systemem e-Faktur faktur z załącznikiem. Oświadczam, że jestem świadomy(-ma), że wystawianie i przysyłanie do Krajowego Systemu e-Faktur faktur z załącznikiem z naruszeniem zasad, to jest: 1) gdy faktury z załącznikiem nie dotyczą czynności o złożonej liczbie danych w zakresie jednostek miary i ilości (liczby) dostarczanych towarów lub wykonywanych usług lub cen jednostkowych netto, 2) gdy faktury z załącznikiem nie zawierają wyłącznie danych, o których mowa w art. 106e ustawy o podatku od towarów i usług, lub danych ściśle powiązanych z tymi danymi - spowoduje odebranie możliwości wystawiania i przysyłania do Krajowego Systemu e-Faktur faktur z załącznikiem.  
Potwierdzam i akceptuję treść oświadczenia

**Uwaga!**

**Chcesz wysłać ten formularz?**

Jeśli klikniesz "Wyślij", nie będziesz mógł zmienić danych wprowadzonych do formularza.

[Wyślij](#) [Anuluj](#)

[Akceptuj i wyślij](#) [Zapisz i zamknij](#) [Sprawdź](#) [Podgląd](#) [Wyczyść dane](#)

Grafika 14. Potwierdzenie wysyłki przez e-Urząd Skarbowy.

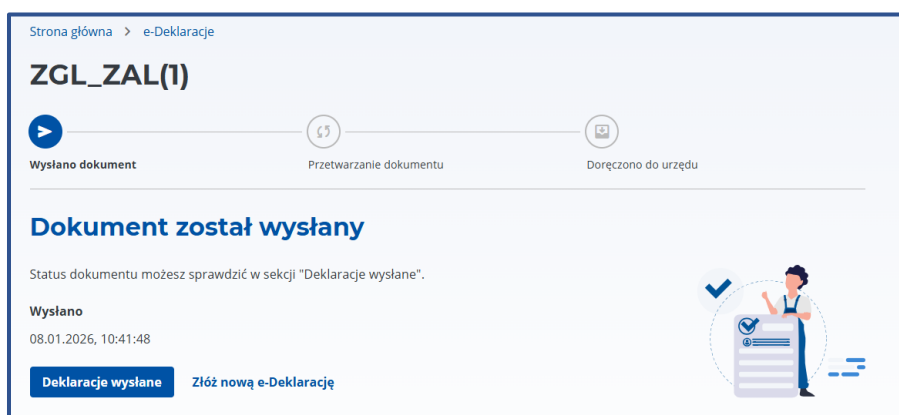

Po wysyłce zgłoszenia pojawi się powyższy komunikat. Możliwe będzie również pobranie Urzędowego Poświadczenia Odbioru (w zakładce Deklaracje” > „Wysłane”).

### 1.3.5. Potwierdzenie zgłoszenia

Po złożeniu zgłoszenia w e-Urzędzie Skarbowym podatnik otrzymuje Urzędowe Poświadczenie Odbioru (UPO). Jest to potwierdzenie, że zgłoszenie zostało skutecznie złożone. Nie oznacza to jednak jeszcze możliwości wystawiania faktur z załącznikiem w KSeF. Po przyjęciu zgłoszenia w e-Urzędzie zostaje ono bowiem przekazane do KSeF i dopiero tam zostaje zrealizowane. Po przekazaniu zgłoszenia do KSeF podatnik otrzymuje informację o statusie swojego zgłoszenia na adres poczty elektronicznej, który został wskazany w treści zgłoszenia (potwierdzenie przyjęcia zgłoszenia w KSeF).

#### **WAŻNE**

Potwierdzenie przez Szefa Krajowej Administracji Skarbowej możliwości wystawiania i przesyłania do KSeF faktur z załącznikiem na podstawie złożonego zgłoszenia jest przekazywane na adres poczty elektronicznej podatnika w terminie 3 dni roboczych od dnia otrzymania przez podatnika UPO (tj. od momentu, w którym UPO staje się dostępne do pobrania przez podatnika).

Jeśli podatnik złoży zgłoszenie np. 31 stycznia 2026 r. i wskaże datę rozpoczęcia np. 2 lutego 2026 r., to nie ma gwarancji, że w tym czasie zgłoszenie zostanie zrealizowane. Podatnicy powinni zabezpieczyć odpowiedni czas na uzyskanie zgody na wystawianie i przesyłanie faktur z załącznikiem. Nie należy zostawiać tego na ostatnią chwilę.

Realizacja zgłoszenia odbywa się automatycznie, bez udziału i oceny pracowników urzędów skarbowych. Podatnik otrzymuje potwierdzenie mailowe na adres poczty elektronicznej, który został wskazany w treści zgłoszenia. Po otrzymaniu tego potwierdzenia podatnik może wystawiać i przysyłać do KSeF faktury z załącznikiem w KSeF.

3 dni robocze to maksymalny czas realizacji zgłoszenia. Nie jest również wykluczone, iż potwierdzenie możliwości wystawiania i przesyłania do KSeF faktur z załącznikiem nastąpi szybciej. Zależy to jednak od ilości zgłoszeń, które będą aktualnie obsługiwane. Zgłoszenia są realizowane wg kolejności przyjęcia w KSeF. Realizacja zgłoszenia ma charakter techniczny. Nie zakłada się bowiem, aby złożone przez podatnika zgłoszenie mogło zostać odrzucone.

#### **WAŻNE**

Możliwość wystawiania i przesyłania do KSeF faktur z załącznikiem jest nadawana bezterminowo.

### **1.4. Zgłoszenia o zamiarze zaprzestania wystawiania i przesyłania do KSeF faktur z załącznikiem**

W przypadku zaprzestania wystawiania i przesyłania do KSeF faktur z załącznikiem podatnik składa do Szefa Krajowej Administracji Skarbowej zgłoszenie o zamiarze zaprzestania wystawiania i przesyłania do KSeF faktur z załącznikiem.

#### **1.4.1. Termin złożenia zgłoszenia o zaprzestaniu wystawiania faktur z załącznikiem**

Zgłoszenie składa się przed zaprzestaniem wystawiania i przesyłania do KSeF faktur z załącznikiem.

#### **WAŻNE**

Jeżeli podatnik przewiduje, że nie będzie już wystawiał i przysyłał do KSeF faktur z załącznikiem, ale mogą pojawić się jeszcze faktury korygujące do tego typu faktur, które również będą posiadać załącznik, to nie powinien zgłaszać zamiaru zaprzestania wystawiania i przesyłania do KSeF faktur z załącznikiem.

Po realizacji zgłoszenia o zaprzestaniu wystawiania i przesyłania faktur z załącznikiem podatnik nie będzie mógł bowiem wystawić ani przesłać do KSeF faktury z załącznikiem, w tym faktury korygującej z załącznikiem.

Jeżeli jednak podatnik po określonym czasie znowu będzie miał zamiar wystawiać i przysyłać do KSeF faktury z załącznikiem, to złoży nowe zgłoszenie w e-US o tym zamiarze.

#### **1.4.2. Sposób składania zgłoszenia o zaprzestaniu wystawiania i przesyłania do KSeF faktur z załącznikiem**

Zgłoszenie o zamiarze zaprzestania wystawiania i przesyłania do KSeF faktur z załącznikiem składa się wyłącznie za pośrednictwem konta w e-Urzędzie Skarbowym.

Zgłoszenia zamiaru zaprzestania wystawiania i przesyłania do KSeF faktur z załącznikiem:

- nie można dokonać papierowo,
- nie można dokonać elektronicznie przy użyciu programów zintegrowanych z API KSeF 2.0,
- nie można dokonać elektronicznie przy użyciu Aplikacji Podatnika KSeF, Aplikacji Mobilnej KSeF ani e-mikrofirmy.

Do składania zgłoszenia jest uprawniony podatnik posiadający konto w e-Urzędzie Skarbowym. Zgłoszenie składa:

- podatnik będący osobą fizyczną, posiadający identyfikator podatkowy NIP - w swoim imieniu,
- podatnik niebędący osobą fizyczną, posiadający identyfikator podatkowy NIP - poprzez działającego w imieniu tego podmiotu użytkownika konta organizacji (tzw. UKO).

Więcej informacji na temat konta w e-Urzędzie Skarbowym, w tym dostępu dla UKO można znaleźć na stronie: <https://www.podatki.gov.pl/e-urzed-skarbowy/>.

#### 1.4.3. Jakie dane zawiera zgłoszenie o zamiarze zaprzestania wystawiania i przesyłania do KSeF faktur z załącznikiem?

Zgłoszenie o zamiarze zaprzestania wystawiania i przesyłania do KSeF faktur z załącznikiem zawiera:

- dane techniczne (kod zgłoszenia, wariant zgłoszenia),
- oznaczenie kodu organu, do którego składane jest zgłoszenie: „0000” (cztery zera, ponieważ zawsze jest to Szef Krajowej Administracji Skarbowej),
- datę i cel złożenia zgłoszenia,
- dane podatnika:
  - identyfikator podatkowy NIP,
  - pierwsze imię oraz nazwisko – w przypadku osoby fizycznej,
  - pełną nazwę – w przypadku podmiotu niebędącego osobą fizyczną,
  - adres e-mail,
- datę zaprzestania wystawiania i przesyłania do KSeF faktur z załącznikiem,
- oświadczenia o następującej treści:
  - „Zgłaszam zamiar zaprzestania wystawiania i przesyłania do Krajowego Systemu e-Faktur faktur z załącznikiem.”,

- „Oświadczam, że jestem świadomy(-ma), że w związku ze zgłoszeniem zamiaru zaprzestania wystawiania i przesyłania do Krajowego Systemu e-Faktur faktur z załącznikiem powyższa możliwość zostanie mi odebrana.”

#### 1.4.4. Jak wypełnić zgłoszenie w e-Urzędzie Skarbowym?

Aby wypełnić zgłoszenie, należy zalogować się do serwisu [e-Urząd Skarbowy](#). Jeżeli składający jest użytkownikiem konta organizacji (tzw. UKO) w imieniu której składa zgłoszenie, powinien przełączyć się na konto danej organizacji. W tym celu należy wybrać w prawym górnym rogu ekranu opcję „Przełącz konto”.

W celu złożenia zgłoszenia, w menu po lewej stronie należy wybrać „Deklaracje” > „Złóż e-Deklarację”. Wyświetli się lista deklaracji, na której należy odszukać kafelki „KSeF” (lub skorzystać z wyszukiwarki u góry ekranu), a następnie wybrać zgłoszenie „ZGL\_ZAP”.

Grafika 15. Widok główny po zalogowaniu się do e-Urzędu Skarbowego.

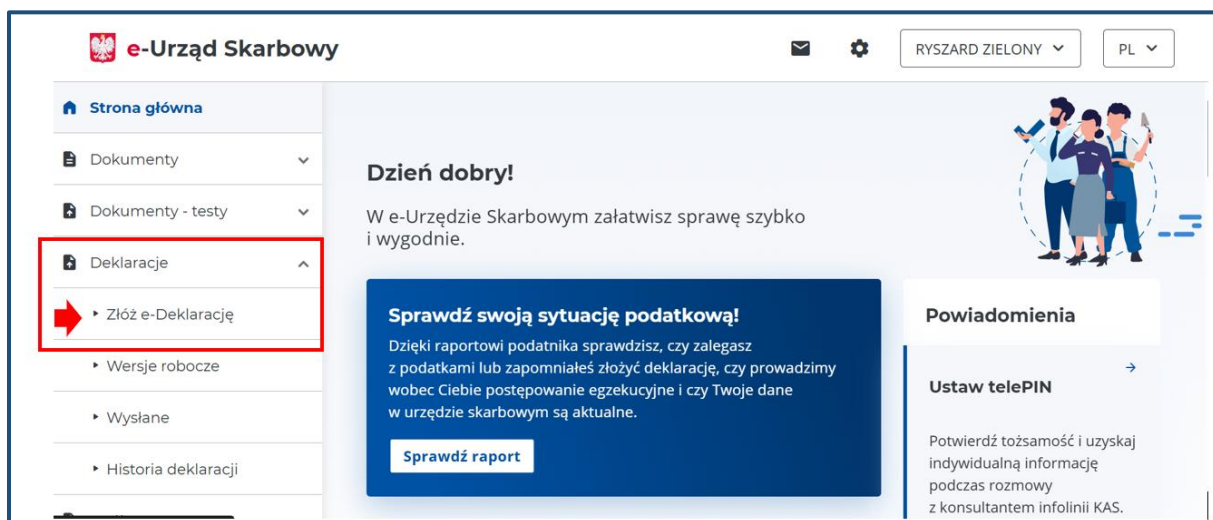

Grafika 16. Wybór kafelka „KSeF”.

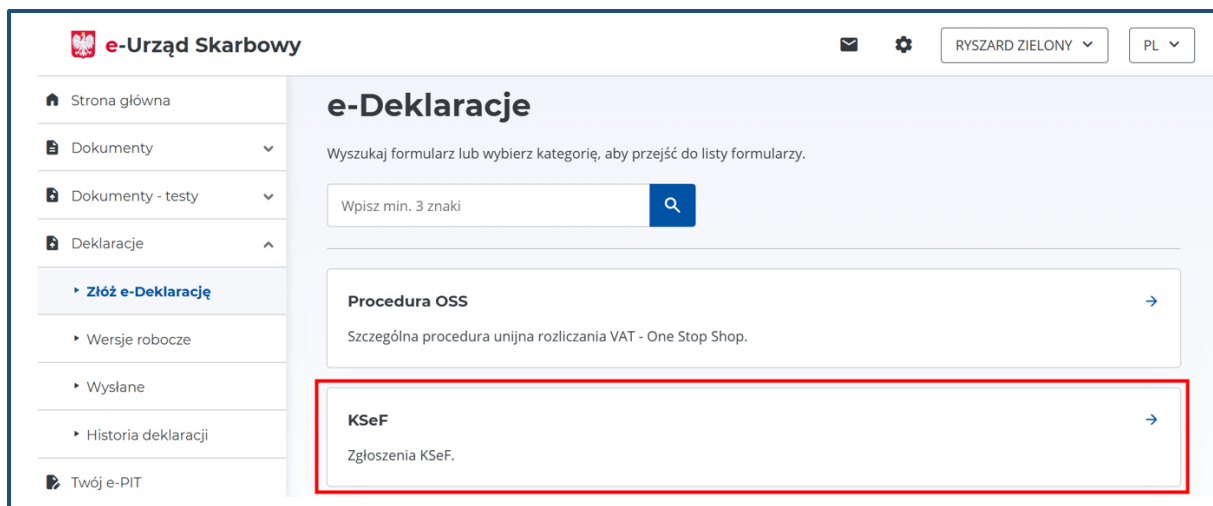

Grafika 17. Wybór zgłoszenia ZGL\_ZAP z listy e-Deklaracji.



Grafika 18. Ekran początkowy zgłoszenia.

The screenshot shows the 'ZGL\_ZAP' declaration form. At the top, the breadcrumb 'Strona główna > e-Deklaracje > KSeF' is visible. The title 'ZGL\_ZAP' is prominently displayed, followed by the description: 'Zgłoszenie o zamiarze zaprzestania wystawiania i przesyłania do KSeF faktur z załącznikiem.' Below this, a note states: 'Pola wymagane zostały oznaczone gwiazdką (\*)'. The section 'Wskaż, kogo dotyczy formularz' contains a radio button selected for 'za siebie' under the heading 'Składam formularz\*'. The 'Dane identyfikacyjne' section includes 'Imię i nazwisko' (RYSZARD ZIELONY), 'PESEL' (redacted), and 'NIP' (redacted). A blue 'Dalej' button is located at the bottom left of the form area.

Na ekranie początkowym widoczne będą dane podatnika, którego dotyczy zgłoszenie (jego imię, nazwisko, identyfikator podatkowy). Jeśli zgłoszenie składane będzie przez UKO, to widoczne w tym miejscu będą dane organizacji, w imieniu której jest składane zgłoszenie. Aby przejść do kolejnego ekranu należy wybrać „Dalej”.

## KROK 1 z 5

### CZ. A „Miejsce i cel składania”

Grafika 19. Cz. A zgłoszenia o zamiarze zaprzestania wystawiania i przesyłania do KSeF faktur z załącznikiem.

**ZGL\_ZAP(1)**

Zgłoszenie o zamiarze zaprzestania wystawiania i przesyłania do Krajowego Systemu e-Faktur faktur z załącznikiem

Krok 1 z 5

### A. Miejsce i cel składania

Pola wymagane zostały oznaczone gwiazdką (\*)

**Organ, do którego składane jest zgłoszenie\***

SZEF KRAJOWEJ ADMINISTRACJI SKARBOWEJ

**Data złożenia zgłoszenia\***

Wpisz datę w formacie DD.MM.RRRR

08.01.2026

Podstawa prawna:  
Art. 106gba ust. 2 pkt 2 ustawy o podatku od towarów i usług (Dz. U. z 2025 r. poz. 775, z późn. zm.).  
Składający:  
Podatnicy podatku od towarów i usług, którzy zamierzają zaprzestać wystawiania i przesyłania do Krajowego Systemu e-Faktur faktur z załącznikiem.  
Termin składania:  
Przed zaprzestaniem wystawiania i przesyłania do Krajowego Systemu e-Faktur faktur z załącznikiem.  
Sposób składania:  
Zgłoszenie składa się do Szefa KAS za pośrednictwem konta w e-Urzędzie Skarbowym.

**Następny**

W części A. „Miejsce i cel składania” automatycznie są wypełnione:

- Organ, do którego składane jest zgłoszenie – zawsze jest to Szef Krajowej Administracji Skarbowej,
- Data złożenia zgłoszenia – jest to data w formacie DD.MM.RRRR, zawsze jest to data bieżąca (ale nie może być wcześniejsza niż 1 stycznia 2026 r.).

Aby przejść dalej należy wybrać „Następny”.

## KROK 2 z 5

### Cz. B „Dane podatnika”

Grafika 20. Cz. B zgłoszenia o zamiarze zaprzestania wystawiania i przesyłania do KSeF faktur z załącznikiem.

**ZGL\_ZAP(1)**  
Zgłoszenie o zamiarze zaprzestania wystawiania i przesyłania do Krajowego Systemu e-Faktur faktur z załącznikiem

Krok 2 z 5

**B. Dane podatnika**

**Identyfikator podatkowy NIP\***

**Pierwsze imię\***

**Nazwisko\***

**E-mail\***

ryszard.xyz@123.pl

Poprzedni    Następny

W części B. „Dane podatnika” znajduje się:

- Identyfikator podatkowy NIP,
- Pierwsze imię i nazwisko lub nazwa,
- Adres e-mail podatnika.

Część danych jest uzupełniona automatycznie. Pozostałe informacje należy wskazać samodzielnie. Aby przejść dalej należy wybrać „Następny”.

## KROK 3 z 5

### Cz. C „Informacja o zaprzestaniu wystawiania i przesyłania faktur z załącznikiem do KSeF ”

Grafika 21. Cz. C zgłoszenia o zamiarze zaprzestania wystawiania i przesyłania do KSeF faktur z załącznikiem.

ZGL\_ZAP(1)

Zgłoszenie o zamiarze zaprzestania wystawiania i przesyłania do Krajowego Systemu e-Faktur faktur z załącznikiem

Krok 3 z 5

### C. Informacja o zaprzestaniu wystawiania i przesyłania faktur z załącznikiem do Krajowego Systemu e-Faktur

**Oświadczenie\***

Zgłaszam zamiar zaprzestania wystawiania i przesyłania do Krajowego Systemu e-Faktur faktur z załącznikiem.

**Data zaprzestania wystawiania i przesyłania do Krajowego Systemu e-Faktur faktur z załącznikiem\***  
Wpisz datę w formacie DD.MM.RRRR

28.02.2026

Poprzedni    Następny

W cz. C podatnik:

- Oświadcza, że zgłasza zamiar zaprzestania wystawiania i przesyłania do KSeF faktur z załącznikiem ,
- Wskazuje datę zaprzestania wystawiania i przesyłania do KSeF faktur z załącznikiem - podaje się datę w formacie DD.MM.RRRR; najwcześniejsza możliwa data to 1 lutego 2026 r. (możliwy jest wybór daty z kalendarza).

## KROK 4 z 5

### Cz. D „Oświadczenie”

Grafika 22. Cz. D zgłoszenia o zamiarze zaprzestania wystawiania i przesyłania do KSeF faktur z załącznikiem.

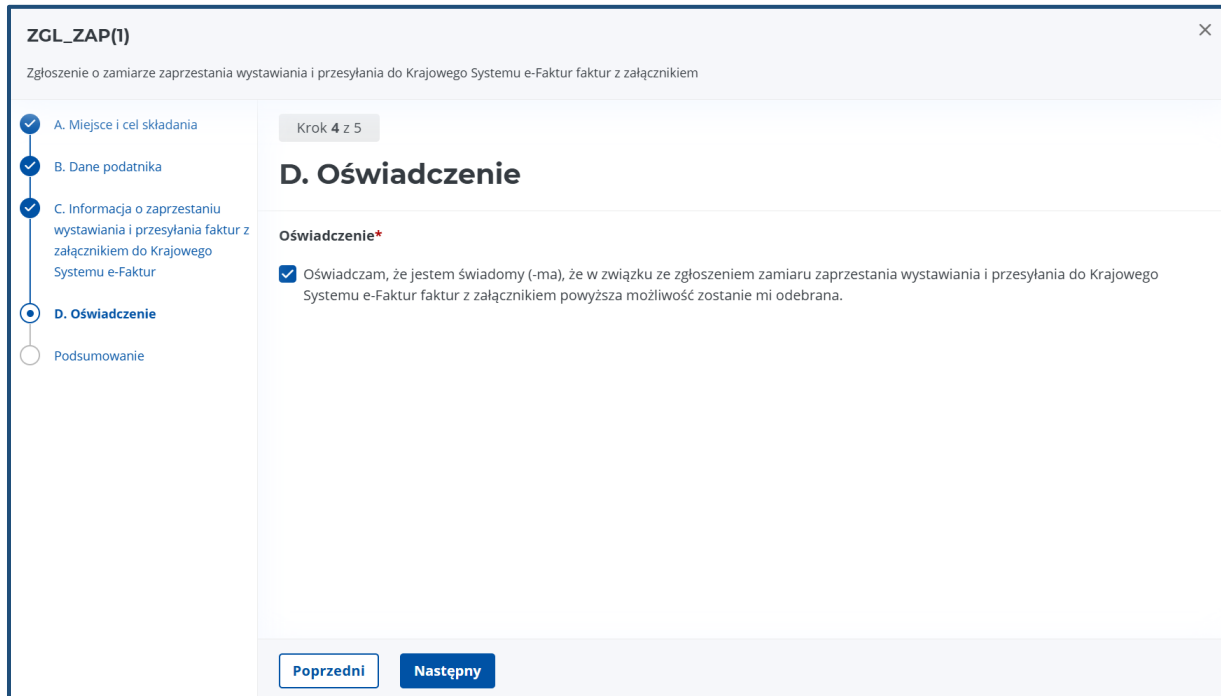

**ZGL\_ZAP(1)** ×

Zgłoszenie o zamiarze zaprzestania wystawiania i przesyłania do Krajowego Systemu e-Faktur faktur z załącznikiem

**Krok 4 z 5**

### D. Oświadczenie

**Oświadczenie\***

Oświadczam, że jestem świadomy (-ma), że w związku ze zgłoszeniem zamiaru zaprzestania wystawiania i przesyłania do Krajowego Systemu e-Faktur faktur z załącznikiem powyższa możliwość zostanie mi odebrana.

[Poprzedni](#) [Następny](#)

W cz. D „Oświadczenie” podatnik składa oświadczenie dotyczące skutków dokonania zgłoszenia zaprzestania (w postaci odebrania możliwości wystawiania i przesyłania do KSeF faktur z załącznikiem).

## KROK 5 z 5

### Cz. „Podsumowanie”

Grafika 23. Podsumowanie zgłoszenia.

The screenshot shows a web application window titled 'ZGL\_ZAP(1)'. The main heading is 'Zgłoszenie o zamiarze zaprzestania wystawiania i przesyłania do Krajowego Systemu e-Faktur faktur z załącznikiem'. A progress bar on the left indicates the current step is 'Podsumowanie' (Step 5 of 5). The main content area is titled 'Podsumowanie' and contains three sections:

- A. Miejsce i cel składania** (Edit): Organ, do którego składane jest zgłoszenie: SZEŃ KRAJOWEJ ADMINISTRACJI SKARBOWEJ; Data złożenia zgłoszenia: 08.01.2026.
- B. Dane podatnika** (Edit): Identyfikator podatkowy NIP: [redacted]; Pierwsze imię: RYSZARD; Nazwisko: ZIELONY; E-mail: ryszard.xyz@123.pl.
- C. Informacja o zaprzestaniu wystawiania i przesyłania faktur z załącznikiem do Krajowego Systemu e-Faktur** (Edit): Oświadczenie: Zgłaszam zamiar zaprzestania wystawiania i przesyłania do Krajowego Systemu e-Faktur faktur z załącznikiem.

At the bottom, there are five buttons: 'Akceptuj i wyślij', 'Zapisz i zamknij', 'Sprawdź', 'Podgląd', and 'Wyczyść dane'.

W ramach „Podsumowania” podatnik może zweryfikować poprawność wprowadzonych w zgłoszeniu danych. Może także użyć opcji „Sprawdź”. Jeśli formularz nie zawiera błędów wyświetli się informacja „Formularz został wypełniony poprawnie”.

Grafika 24. Informacja o poprawnym wypełnieniu zgłoszenia o zamiarze wystawiania i przesyłania do KSeF faktur z załącznikiem.

**ZGL\_ZAP(1)**

Zgłoszenie o zamiarze zaprzestania wystawiania i przesyłania do Krajowego Systemu e-Faktur faktur z załącznikiem

Krok 5 z 5

**Podsumowanie**

✓ Formularz został wypełniony poprawnie

**A. Miejsce i cel składania** [Edytuj](#)

Organ, do którego składane jest zgłoszenie  
SZEF KRAJOWEJ ADMINISTRACJI SKARBOWEJ

Data złożenia zgłoszenia  
08.01.2026

Grafika 25. Informacja o terminie realizacji zgłoszenia w Podsumowaniu zgłoszenia.

**ZGL\_ZAP(1)**

Zgłoszenie o zamiarze zaprzestania wystawiania i przesyłania do Krajowego Systemu e-Faktur faktur z załącznikiem

**C. Informacja o zaprzestaniu wystawiania i przesyłania faktur z załącznikiem do Krajowego Systemu e-Faktur** [Edytuj](#)

Oświadczenie  
Zgłaszam zamiar zaprzestania wystawiania i przesyłania do Krajowego Systemu e-Faktur faktur z załącznikiem.  
Data zaprzestania wystawiania i przesyłania do Krajowego Systemu e-Faktur faktur z załącznikiem  
28.02.2026

**D. Oświadczenie** [Edytuj](#)

Oświadczenie  
Oświadczam, że jestem świadomy (-ma), że w związku ze zgłoszeniem zamiaru zaprzestania wystawiania i przesyłania do Krajowego Systemu e-Faktur faktur z załącznikiem powyższa możliwość zostanie mi odebrana.

**Uwaga:**  
Wysyłka zgłoszenia w e-Urzędzie Skarbowym (potwierdzona UPO) nie jest równoznaczna z jego realizacją. Po realizacji zgłoszenia zostanie wysłane powiadomienie na adres e-mail wskazany w zgłoszeniu (czas oczekiwania maks. 3 dni robocze).

**Akceptuj i wyślij** **Zapisz i zamknij** **Sprawdź** **Podgląd** **Wyczyść dane**

W ramach podsumowania wyświetla się także m.in. informacja o terminie realizacji zgłoszenia.

Po sprawdzeniu danych w zgłoszeniu podatnik wybiera opcję „Akceptuj i wyślij” w celu złożenia zgłoszenia w e-Urzędzie Skarbowym. Po wyborze tej opcji pojawi się komunikat, w którym podatnik potwierdza wysyłkę zgłoszenia. W tym celu należy wybrać „Wyślij”.

Grafika 26. Potwierdzenie przez podatnika wysyłki zgłoszenia.

The screenshot shows a web application window titled "ZGL\_ZAP(1)". The main content area is a form for reporting the intention to stop issuing and submitting invoices with attachments to the National e-Invoice System. The form is divided into sections: A. Miejsce i cel składania, B. Dane podatnika, C. Informacja o zaprzestaniu wystawiania i przesyłania faktur z załącznikiem do Krajowego Systemu e-Faktur, and D. Oświadczenie. A modal dialog box titled "Uwaga!" is displayed in the center, asking "Czy chcesz wysłać ten formularz?" (Do you want to send this form?). The dialog includes a warning: "Jeśli klikniesz 'Wyślij', nie będziesz mógł zmienić danych wprowadzonych do formularza." (If you click 'Send', you will not be able to change the data entered into the form.) There are two buttons: "Wyślij" (Send) and "Anuluj" (Cancel). Below the dialog, there is a note: "Uwaga: Wysyłka zgłoszenia w e-Urzędzie Skarbowym (potwierdzona UPO) nie jest równoznaczna z jego realizacją. Po realizacji zgłoszenia zostanie wysłane powiadomienie na adres e-mail wskazany w zgłoszeniu (czas oczekiwania maks. 3 dni robocze)." (Note: Sending the report in the e-Tax Office (confirmed UPO) is not equivalent to its implementation. After implementation of the report, a notification will be sent to the e-mail address indicated in the report (waiting time max. 3 business days).)

Grafika 27. Potwierdzenie wysyłki przez e-Urząd Skarbowy.

The screenshot shows a confirmation page titled "ZGL\_ZAP(1)". The page has a breadcrumb trail: "Strona główna > e-Deklaracje". Below the title, there is a progress bar with three steps: "Wysłano dokument" (Document sent), "Przetwarzanie dokumentu" (Document processing), and "Doręczono do urzędu" (Delivered to the office). The first step is highlighted. Below the progress bar, the text reads: "Dokument został wysłany" (Document has been sent). Below this, it says: "Status dokumentu możesz sprawdzić w sekcji 'Deklaracje wysłane'." (You can check the status of the document in the 'Submitted declarations' section). The date and time of sending are: "Wysłano 08.01.2026, 11:19:35". There are two buttons: "Deklaracje wysłane" (Submitted declarations) and "Złóż nową e-Deklarację" (Submit new e-declaration). An illustration of a person with a checklist and a checkmark is shown on the right.

Po wysyłce zgłoszenia pojawi się powyższy komunikat. Możliwe będzie również pobranie Urzędowego Poświadczenia Odbioru (w zakładce Deklaracje > „Wysłane”).

#### 1.4.5. Powiadomienie o odebraniu możliwości wystawiania i przesyłania do KSeF faktur z załącznikiem

Po złożeniu w e-Urzędzie Skarbowym zgłoszenia o zamiarze zaprzestania wystawiania i przesyłania do KSeF faktur z załącznikiem podatnik otrzyma Urzędowe Poświadczenie

Odbioru (UPO). Jest to potwierdzenie, że zgłoszenie zostało skutecznie złożone. Nie oznacza to jednak jeszcze odebrania możliwości wystawiania i przesyłania do KSeF faktur z załącznikiem. Po przyjęciu zgłoszenia w e-Urzędzie Skarbowym zostaje ono bowiem przekazane do KSeF i dopiero tam zostaje zrealizowane. Po przekazaniu zgłoszenia do KSeF podatnik otrzyma informację o statusie swojego zgłoszenia na adres poczty elektronicznej, który został wskazany w treści zgłoszenia (potwierdzenie przyjęcia zgłoszenia w KSeF).

Podatnik w ciągu 3 dni roboczych od dnia otrzymania UPO dla zgłoszenia otrzyma powiadomienie o odebraniu możliwości wystawiania i przesyłania do KSeF faktur z załącznikiem, na adres poczty elektronicznej, który został wskazany w treści zgłoszenia. 3 dni robocze to maksymalny czas realizacji zgłoszenia. Nie jest również wykluczone, iż nastąpi to szybciej. Zależy to jednak od ilości zgłoszeń, które są aktualnie obsługiwane. Zgłoszenia są realizowane wg kolejności przyjęcia w KSeF.

Zgodnie z art. 106gba ust. 8 pkt 1 ustawy możliwość wystawiania w KSeF faktur z załącznikiem jest odbierana po otrzymaniu przez podatnika powiadomienia od Szefa Krajowej Administracji Skarbowej o odebraniu możliwości wystawiania w KSeF faktur z załącznikiem – w przypadku złożenia zgłoszenia o zamiarze zaprzestania wystawiania i przesyłania do KSeF faktur z załącznikiem. Istotna, jeśli chodzi o obsługę zgłoszenia jest wskazana w nim data zaprzestania wystawiania i przesyłania do KSeF faktur z załącznikiem.

#### **WAŻNE**

Jeżeli data zaprzestania podana w zgłoszeniu będzie późniejsza minimum o 3 dni robocze od dnia otrzymania UPO, wówczas momentem, od którego użytkownik nie będzie miał możliwości wystawiania i przesyłania do KSeF faktur z załącznikiem będzie data wskazana w tym zgłoszeniu. W powiadomieniu mailowym potwierdzającym realizację zgłoszenia będzie zawarta więc informacja, że uprawnienie zostało odebrane ze skutkiem w dacie wskazanej w zgłoszeniu.

Jeżeli podatnik nie uwzględni przy zgłaszaniu zaprzestania czasu jego realizacji i wskaże w zgłoszeniu datę zaprzestania wystawiania faktur z załącznikiem np. taką samą jak dzień złożenia zgłoszenia o zaprzestaniu, wówczas momentem, od którego użytkownik nie będzie miał możliwości wystawiania i przesyłania do KSeF faktur z załącznikiem będzie data, w której to zgłoszenie zostanie obsłużone w systemie (czyli odebranie możliwości wystawiania i przesyłania do KSeF faktur z załącznikiem może nastąpić np. dopiero 3 dnia roboczego).

*Przykład 1. Realizacja zgłoszenia o zamiarze zaprzestania wystawiania i przesyłania do KSeF faktur z załącznikiem.*

Podatnik 31 marca 2026 r. złożył zgłoszenie o zamiarze zaprzestania wystawiania i przesyłania do KSeF faktur z załącznikiem. W zgłoszeniu wskazał 6 kwietnia 2026 r. jako datę zaprzestania wystawiania i przesyłania do KSeF faktur z załącznikiem. Termin realizacji zgłoszenia upływa 3 kwietnia 2026 r. Podatnik otrzyma więc w ciągu 3 dni roboczych powiadomienie mailowe o realizacji zgłoszenia. Możliwość wystawiania i przesyłania do KSeF faktur z załącznikiem zostanie odebrana po otrzymaniu ww. powiadomienia, ze skutkiem w dacie wskazanej w zgłoszeniu tj. 6 kwietnia.

*Przykład 2. Realizacja zgłoszenia o zamiarze wystawiania i przesyłania do KSeF faktur z załącznikiem.*

Podatnik 31 marca 2026 r. złożył zgłoszenie o zamiarze zaprzestania wystawiania i przesyłania do KSeF faktur z załącznikiem. W zgłoszeniu wskazał 1 kwietnia 2026 r. jako datę zaprzestania wystawiania i przesyłania do KSeF faktur z załącznikiem. Termin realizacji zgłoszenia upływa 3 kwietnia 2026 r. Podatnik otrzyma więc w ciągu 3 dni roboczych potwierdzenie mailowe o realizacji zgłoszenia. Możliwość wystawiania faktur z załącznikiem zostanie odebrana w dacie realizacji zgłoszenia (maksymalnie do 3 dni roboczych) i nie można zagwarantować, że nastąpi to z dniem 1 kwietnia 2026 r.

## **WAŻNE**

Od momentu odebrania możliwości wystawiania i przesyłania do KSeF faktur z załącznikiem podatnik nie może wystawiać również faktur korygujących z załącznikiem.

### **1.5. Odebranie możliwości wystawiania i przesyłania do KSeF faktur z załącznikiem**

Odebranie możliwości wystawiania i przesyłania do KSeF faktur z załącznikiem, może nastąpić bez woli podatnika, w przypadku naruszenia przez niego zasad wystawiania i przesyłania do KSeF faktur z załącznikiem jak również w oparciu o zgłoszenie podatnika dotyczące zamiaru zaprzestania wystawiania i przesyłania do KSeF faktur z załącznikiem.

Jeśli chodzi o pierwszą z wymienionych przesłanek, to zgodnie z art. 106gba ust. 8 pkt 2 ustawy możliwość wystawiania i przesyłania do KSeF faktur z załącznikiem jest odbierana w przypadku zidentyfikowania wystawiania i przesyłania do KSeF faktur z załącznikiem, które:

- zawierają dane inne niż określone w art. 106gba ust. 1 ustawy lub
- są wystawiane i przesyłane niezgodnie z warunkami, o których mowa w tym przepisie.

W myśl art. 106gba ust. 1 ustawy faktura z załącznikiem może zawierać wyłącznie dane, o których mowa w art. 106e ust. 1 ustawy, lub dane ściśle powiązane z tymi danymi. Przepis ten stanowi również, że fakturę z załącznikiem podatnik może wystawić w KSeF w przypadku, gdy

dotyczy ona czynności o złożonej liczbie danych w zakresie jednostek miary i ilości (liczby) dostarczanych towarów lub wykonywanych usług lub cen jednostkowych netto.

Jak wskazano na wstępie rozdziału, mowa tu jest głównie o szczegółach dotyczących zużycia mediów. Faktury wystawiane przez tego typu branże często obejmują zużycie energii/gazu/wody zrealizowane przez kilka, a nawet kilkadziesiąt różnych punktów poboru. Zdarza się, że pomiędzy poszczególnymi punktami poboru obowiązują różne taryfy i ceny jednostkowe dotyczące tej samej pozycji sprzedażowej z faktury. Dlatego też poza zawarciem na fakturze pozycji sprzedażowych (odnoszących się do całkowitego zużycia) oraz odpowiedniego podsumowania kwot netto i VAT, do faktury dołączany jest zwykle załącznik, który prezentuje dane w rozbiciu na poszczególne punkty poboru. Oprócz danych wynikających z art. 106e ust. 1 ustawy (ilości, miary, ceny jednostkowej), taka faktura zawiera również dane ściśle z nimi związane np. nr gazomierza, datę odczytu, stan licznika poprzedni, stan licznika obecny, adres punktu poboru, numer punktu poboru czy okres rozliczeniowy.

Podobna specyfika występuje w branżach świadczących usługi telekomunikacyjne (podział na nr telefonów) oraz w przypadku faktur zbiorczych za dostawy paliw (podział na numery rejestracyjne samochodów). Faktury z załącznikiem mogą wystawiać i przysyłać do KSeF również inne branże, pod warunkiem spełnienia przesłanki wskazującej, że faktura dotyczy czynności o złożonym zakresie danych co do ilości, miary i ceny jednostkowej.

Przykład załącznika do faktury spełniającego wymogi ustawowe został przedstawiony w Broszurze informacyjnej dot. struktury logicznej FA(3) (str. 156-165) zamieszczonej na stronie <https://ksef.podatki.gov.pl/>.

Odebranie podatnikowi funkcjonalności nastąpi w szczególności, gdy podatnik ten będzie zawierał w załączniku dane niepodatkowe o charakterze:

- marketingowym (np. gazetki reklamowe, newslettery, informacje o promocjach),
- biznesowo-handlowym (np. cenniki, warunki gwarancji, umowy, zamówienia, protokoły odbioru, instrukcje obsługi, specyfikacje).

## WAŻNE

Nie jest dopuszczalne pomijanie zdefiniowanych pól struktury logicznej FA(3) i przenoszenie danych faktury wyłącznie do części załącznikowej.

Przykład błędnego postępowania: całkowite pominięcie elementu DaneFaKorygowanej w pliku XML faktury korygującej i ujęcie danych faktury pierwotnej (jej daty wystawienia, numeru, numeru KSeF) w załączniku do faktury.

Takie postępowanie jest niezgodne z warunkami wykorzystania faktur z załącznikiem i będzie mogło skutkować odebraniem możliwości wystawiania i przesyłania do KSeF faktur z załącznikiem.

Podatnicy, którym zostanie odebrana możliwość wystawiania i przesyłania do KSeF faktur z załącznikiem, wystawiają i przesyłają nadal faktury do KSeF, ale bez wypełnionego w strukturze FA(3) elementu Załącznik.

Podatnik może w tej sytuacji złożyć nowe zgłoszenie o zamiarze wystawiania i przesyłania do KSeF faktur z załącznikiem, pamiętając jednak o tym, że jeśli nadal nie będzie przestrzegał reguł określonych w art. 106gba ust. 1 ustawy (po ponownym udostępnieniu mu funkcjonalności w API KSeF 2.0), ta możliwość zostanie mu po raz kolejny odebrana.

W przypadku podjęcia próby przesłania faktury z załącznikiem do KSeF, pomimo braku udostępnionej podatnikowi funkcjonalności w API KSeF 2.0 – wystąpi błąd oraz odrzucenie pliku XML przez system. W powyższej sytuacji podatnik nadal jednak wystawia i przesyła do KSeF faktury, ale bez załącznika.

## 1.6. Kwestie techniczne związane z wysyłką faktury z załącznikiem do KSeF

### 1.6.1. Maksymalny rozmiar pliku

Faktura z załącznikiem (z wypełnionym węzłem Załącznik) **będzie przesyłana do KSeF wyłącznie w ramach sesji wsadowej**. Załącznik do faktury stanowi szczegółowe rozwinięcie danych w niej zawartych, dlatego maks. rozmiar faktury (w przypadku, gdy posiada ona załącznik) – został zwiększony do 3 MB.

Wielkość przesyłanego pliku XML faktury z załącznikiem będzie weryfikowana na bramce. Plik XML zawierający załącznik, który przekroczy dopuszczalny rozmiar nie zostanie przyjęty przez KSeF. W takim przypadku nastąpi odrzucenie pliku przez system.

Jeśli chodzi o wysyłkę w ramach sesji wsadowej, to wyjątkiem będzie objęta wyłącznie wysyłka do KSeF tzw. korekty technicznej pliku XML faktury z załącznikiem (więcej informacji: [3.4. Aspekty techniczne trybu OFFLINE. Korekta techniczna pliku XML](#)). W tym przypadku dopuszczalne będzie użycie sesji interaktywnej.

### 1.6.2. Wysyłka i odbiór faktur z załącznikiem w KSeF a modele uprawnień

W celu przesyłania do KSeF faktur z załącznikiem nie przewiduje się osobnego, dedykowanego uprawnienia na poziomie konkretnego użytkownika. Wysyłki pliku XML faktury z załącznikiem (tj. z wypełnionym węzłem Załącznik) będzie mógł dokonać sam podatnik lub podmiot/osoba posiadający uprawnienie do wystawiania faktur w imieniu podatnika (załącznik to element faktury) – pod warunkiem, że podatnik złożył wcześniej zgłoszenie w sprawie wystawiania i przesyłania do KSeF faktur z załącznikiem i zostało ono już obsłużone w systemie (tzn. podatnik otrzymał potwierdzenie mailowe dot. możliwości wystawiania i przesyłania do KSeF faktur z załącznikiem).

Wysyłka faktury z załącznikiem jest również możliwa np. w przypadku zastosowania procedury samofakturowania, przez nabywcę samofakturowanego lub osobę/podmiot przez niego uprawnioną – pod warunkiem, że podatnik (sprzedawca) przesłał wcześniej zgłoszenie w sprawie wystawiania i przesyłania do KSeF faktur z załącznikiem i zostało ono już obsłużone w systemie.

Funkcjonalność będzie więc działać niezależnie od tego czy sprzedawca sam wystawia fakturę czy odbędzie się to np. w procedurze samofakturowania (gdy nabywca wystawia fakturę). Istotne, aby Podmiot1 (sprzedawca) posiadał potwierdzoną przez Szefa Krajowej Administracji Skarbowej, drogą e-mail możliwość wystawiania i przesyłania do KSeF faktur z załącznikiem.

### 1.6.3. Dostęp do faktury z załącznikiem dla nabywcy i innych podmiotów

Faktura zawierająca załącznik, po przesłaniu jej do KSeF jest odpowiednio udostępniona nabywcy, którego identyfikator podatkowy NIP wskazano w treści faktury (analogicznie jak ma to miejsce w przypadku faktur bez załączników).

W przypadku gdy w fakturze zostały wskazane dane Podmiot3 lub PodmiotUpowazniony i faktura będzie posiadała wypełniony węzeł Załącznik, wówczas dostęp do faktury z załącznikiem, po uwierzytelnieniu w systemie posiada także ten Podmiot3 (o ile w fakturze został wskazany NIP lub IDWew tego podmiotu) lub PodmiotUpowazniony (o ile w fakturze został wskazany NIP tego podmiotu). Fakturę z załącznikiem można również pobrać z KSeF bez konieczności uwierzytelnienia się w systemie, przy użyciu kodu QR, po podaniu odpowiednich danych dostępowych.

Dostęp do faktur z załącznikiem odbywa się w ramach ogólnego uprawnienia do dostępu do faktur. Załącznik to bowiem integralna część pliku XML faktury, dlatego nie przewiduje się w tym przypadku osobnego, dedykowanego uprawnienia. Dostęp do faktur w KSeF posiada sam podatnik jak również osoby i podmioty, którym nadał on tego typu uprawnienie. Uprawnienie to obejmuje zarówno faktury zakupowe jak i sprzedażowe, niezależnie czy posiadają załącznik czy nie.

#### 1.6.4. Faktura z załącznikiem a różne tryby wystawiania faktur

Fakturę z załącznikiem można wystawić w trybie ONLINE jak również w trybach OFFLINE, który obejmuje:

- tzw. tryb offline24 (art. 106nda ustawy),
- tzw. tryb offline w związku z niedostępnością KSeF (art. 106nh ustawy),
- tzw. tryb awaryjny (art. 106nf ustawy).

#### 1.6.5. Wysyłka faktury z załącznikiem do KSeF a uwierzytelnienie w systemie

Wysyłki faktury z załącznikiem może dokonać sam podatnik lub osoba/podmiot uprawniony przez niego, uwierzytelniony w systemie. W przypadku przesłania faktury z załącznikiem do KSeF obowiązują standardowe metody uwierzytelnienia w KSeF (określone w rozporządzeniu w sprawie korzystania z KSeF).

#### 1.6.6. Brak uwzględnienia załącznika przy wystawieniu faktury

Faktura i załącznik są przesyłane w ramach jednego pliku XML – nie jest możliwe przesyłanie pliku XML załącznika osobno tzn. nie wystąpi nigdy sytuacja, gdzie np. 02.02.2026 r. nastąpi przesłanie pliku XML faktury do KSeF bez wypełnionego węzła Zalacznik, a 03.02.2026 r. nastąpi przesłanie samego załącznika do KSeF.

W przypadku gdy podatnik pomylił się lub zapomniał wypełnić element Zalacznik w strukturze FA danej faktury – musi wystawić fakturę korygującą i w ramach korekty wypełnić m.in. węzeł Zalacznik, którego pierwotnie nie uwzględnił.

#### 1.6.7. Potwierdzenie wystawienia i okres przechowywania faktur z załącznikiem

Potwierdzeniem skutecznego przesłania do KSeF faktury z załącznikiem (analogicznie jak faktury bez załącznika) jest Urzędowe Poświadczenie Odbioru (UPO), wspólne dla całego pliku XML faktury z załącznikiem. Załącznik nie otrzymuje więc osobnego UPO.

Dla określenia okresu przechowywania faktur w KSeF nie ma znaczenia czy posiadają one załącznik czy go nie posiadają. Faktura zawierająca wypełniony węzeł Zalacznik jest

przechowywana w KSeF przez okres 10 lat od końca roku, w którym wystawiono fakturę (okres analogiczny do okresu przechowywania faktur w KSeF, które nie posiadają załącznika).

## 1.7. Narzędzia do wystawiania i odbierania w KSeF faktur z załącznikiem

### **WAŻNE**

W bezpłatnych narzędziach udostępnianych przez MF (Aplikacja Podatnika KSeF, Aplikacja Mobilna KSeF, e-mikrofirma) nie jest dostępna funkcjonalność wystawiania i przesyłania do KSeF faktur z załącznikiem. W przypadku próby wczytania w Aplikacji Podatnika KSeF gotowego pliku XML faktury z wypełnionym elementem Załącznik aplikacja wyświetli błąd, nawet jeśli podatnik ma potwierdzoną przez Szefa Krajowej Administracji Skarbowej (po złożeniu zgłoszenia w e-Urzędzie Skarbowym) możliwość wystawiania i przesyłania do KSeF faktur z załącznikiem.

Wystawienie i przesłanie do KSeF faktury z załącznikiem jest możliwe wyłącznie z poziomu komercyjnych programów finansowo-księgowych zintegrowanych z API KSeF 2.0, o ile zostanie w nich zaimplementowana ta funkcjonalność.

Obserwując bowiem specyfikę działalności podmiotów zgłaszających potrzebę wprowadzenia możliwości wystawiania i przesyłania do KSeF faktur z załącznikiem, przewiduje się, że zainteresowane nią będą głównie duże podmioty, korzystające z komercyjnych programów finansowo-księgowych.

Bezpłatne narzędzia MF (Aplikacja Podatnika KSeF i e-mikrofirma) umożliwiają odczyt i pobranie otrzymanej faktury z załącznikiem. Posiadają specjalne oznaczenie na liście faktur, gdy dana faktura będzie posiadała załącznik. Możliwe jest filtrowanie faktur w aplikacjach po kryterium posiadania przez nie załącznika. Aplikacja Podatnika KSeF i e-mikrofirma umożliwią również wizualizację faktury z załącznikiem (o ile nie przekroczy ona dopuszczalnego rozmiaru, z punktu widzenia wydajności aplikacji).

W Aplikacji Mobilnej KSeF również jest specjalne oznaczenie faktury z załącznikiem na liście faktur. Z uwagi jednak na specyfikę tej aplikacji i jej przeznaczenie (do używania na urządzeniach mobilnych), w sytuacji wyświetlania faktury z załącznikiem aplikacja wyświetla fakturę bez załącznika. Pojawia się jednak informacja, że taki załącznik występuje.

## 2. Samofakturowanie w KSeF

Zgodnie z art. 106d ustawy, podmiot nabywający towary lub usługi od podatnika, może wystawiać w imieniu i na rzecz tego podatnika faktury dokumentujące sprzedaż, jeżeli ten podmiot i ten podatnik wcześniej zawarli umowę w sprawie wystawiania faktur w imieniu i na

rzecz tego podatnika. Jest to procedura tzw. samofakturowania, w której to nie sprzedawca, lecz podmiot będący nabywcą wystawia fakturę. KSeF jako system służący do powszechnego e-fakturowania również umożliwia stosowanie tej procedury.

## **2.1. Procedura zatwierdzania faktur**

Jak wskazano wyżej, podstawą samofakturowania jest zawarta pomiędzy stronami umowa w sprawie wystawiania faktur. W rzeczywistości mogą wystąpić różne modele samofakturowania, które są zgodne z obowiązującymi przepisami, np.

- z umowy wynika, że faktury pierwotne będą wystawiane przez nabywcę, a faktury korygujące będą wystawiane przez sprzedawcę,
- zarówno faktury pierwotne jak i faktury korygujące będą wystawiane przez nabywcę.

Samo nadanie uprawnienia w KSeF do wystawienia faktur w ramach procedury samofakturowania nie oznacza, że wszystkie faktury muszą być w tej procedurze wystawiane. KSeF nie przewiduje możliwości nadania uprawnienia do samofakturowania w ograniczonym zakresie np. wyłącznie do wystawiania faktur pierwotnych. Takie ograniczenie może wynikać jedynie z postanowień umownych pomiędzy sprzedawcą a nabywcą.

Umowa powinna określać procedurę zatwierdzania poszczególnych faktur przez podatnika dokonującego tych czynności. Potwierdzenie prawidłowości wystawionej przez nabywcę w imieniu i na rzecz sprzedawcy faktury na podstawie art. 106d ustawy powinno nastąpić bezpośrednio przed jej wprowadzeniem do obrotu prawnego. Sam proces akceptacji powinien wynikać z umowy zawartej pomiędzy stronami transakcji i nie jest on realizowany w KSeF.

Akceptacja może przybrać formę aktywną (np. przesłanie drogą mailową zastrzeżeń lub uwag do zaproponowanej przez nabywcę treści pliku XML przed przesłaniem go do KSeF bądź informacja mailowa o braku zastrzeżeń) lub bierną (np. brak zgłoszenia uwag w danym terminie oznacza akceptację treści zaproponowanej w pliku XML, tzw. „milcząca zgoda”).

## **2.2. Uprawnienie do samofakturowania**

### **2.2.1. Uprawnienia bezpośrednie**

Podatnik (sprzedawca) posiadając pełen zakres uprawnień właścicielskich, w tym m.in. uprawnienie do zarządzania uprawnieniami w KSeF może wskazać nabywcę towarów lub usług uprawnionego do wystawiania faktur.

Przykład 3. Przykładowy przebieg procesu nadawania uprawnień w ramach samofakturowania.

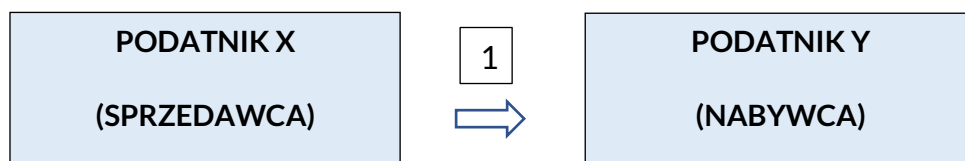

Opis procesu:

**1** - podatnik X (jednoosobowa działalność gospodarcza) uwierzytelnia się w KSeF podpisem kwalifikowanym, posiada pełen zakres uprawnień właścicielskich (w tym uprawnienie do zarządzania uprawnieniami), nadaje uprawnienie do wystawiania faktur w ramach samofakturowania nabywcy (podatnikowi Y), dzięki temu nabywca po uwierzytelnieniu się w systemie w swoim kontekście będzie mógł wystawiać faktury, w których wystąpi jako nabywca, a podatnik X jako sprzedawca.

#### Nadanie uprawnienia nabywcy do samofakturowania przez osobę fizyczną zarządzającą uprawnieniami podatnika (sprzedawcy)

Uprawnienie do samofakturowania w imieniu podatnika (sprzedawcy) może nadać w imieniu podatnika także osoba, która posiada uprawnienie do zarządzania uprawnieniami. Osoba ta może wskazać nabywcę, który będzie wystawiał faktury w procedurze samofakturowania w imieniu podatnika (sprzedawcy).

Przykład 4. Przykładowy przebieg procesu nadawania uprawnień w ramach samofakturowania.

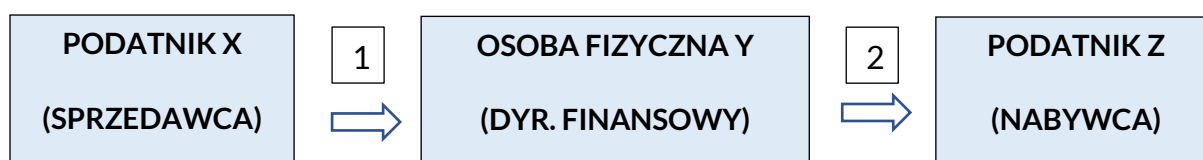

Opis procesu:

**1** - podatnik X (spółka z o.o.) uwierzytelnia się w KSeF pieczęcią kwalifikowaną, posiada pełen zakres uprawnień (w tym uprawnienie do zarządzania uprawnieniami), nadaje uprawnienie do zarządzania uprawnieniami osobie fizycznej Y – dyrektorowi finansowemu,

**2** – osoba fizyczna Y (dyrektor finansowy) uwierzytelnia się w KSeF podpisem kwalifikowanym, w kontekście podatnika X i nadaje uprawnienie do wystawiania faktur w ramach samofakturowania nabywcy (podatnikowi Z – innej spółce z o.o.), dzięki temu nabywca po uwierzytelnieniu się w systemie (pieczęcią kwalifikowaną) w swoim kontekście

będzie mógł wystawiać faktury, w których wystąpi jako nabywca, a podatnik X jako sprzedawca.

### Wystawianie faktur w ramach samofakturowania przez osobę fizyczną wskazaną przez nabywcę samofakturowującego

Nabywca (podatnik VAT czynny) uprawniony przez podatnika (sprzedawcę) do wystawiania faktur w ramach samofakturowania, może wyznaczyć osobę fizyczną uprawnioną do wystawiania faktur w swoim kontekście. Wówczas ta osoba będzie mogła wystawiać również faktury w procedurze samofakturowania w imieniu tego nabywcy (samofakturowującego).

Osoba fizyczna uprawniona przez nabywcę (samofakturowującego) nie jest więc w szczególności sposobem uprawniana do samofakturowania. Uprawnienie, które posiada od nabywcy, tj. uprawnienie do wystawiania faktur, automatycznie pozwala na wystawianie faktur w procedurze samofakturowania, jeśli podatnik, od którego osoba fizyczna otrzymała uprawnienie, jest do tego jako nabywca uprawniony.

*Przykład 5. Przykładowy przebieg procesu nadawania uprawnień w ramach samofakturowania.*

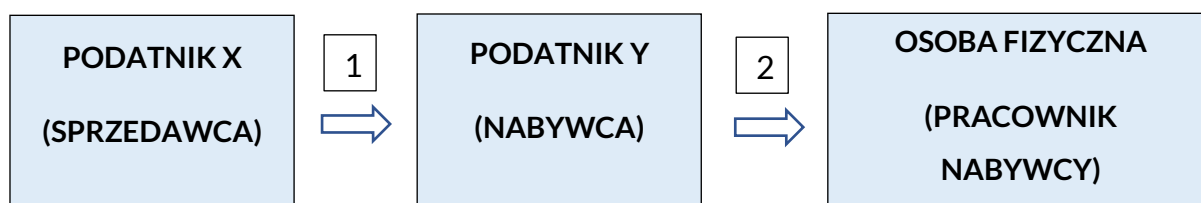

Opis procesu:

**1** - podatnik X (spółka z o.o.) uwierzytelnia się w KSeF pieczęcią kwalifikowaną, posiada pełen zakres uprawnień właścicielskich (w tym uprawnienie do zarządzania uprawnieniami), nadaje uprawnienie do wystawiania faktur w ramach samofakturowania nabywcy (podatnikowi Y – jednoosobowej działalności gospodarczej); dzięki temu podatnik Y po uwierzytelnieniu się w systemie (podpisem kwalifikowanym) w swoim kontekście będzie mógł wystawiać m.in. faktury, w których wystąpi jako nabywca, a podatnik X jako sprzedawca,

**2** – podatnik Y (jednoosobowa działalność gospodarcza) uwierzytelnia się w KSeF podpisem kwalifikowanym w swoim kontekście, posiada pełen zakres uprawnień (w tym uprawnienie do zarządzania uprawnieniami we własnym imieniu) oraz uprawnienie do samofakturowania w imieniu podatnika X; podatnik Y wskazuje osobę fizyczną (swojego pracownika) jako osobę fizyczną uprawnioną do wystawiania faktur w swoim imieniu, dzięki temu osoba fizyczna po uwierzytelnieniu się w systemie (np. podpisem kwalifikowanym) w kontekście podatnika Y będzie mogła wystawiać zarówno faktury, w których podatnik Y wystąpi jako nabywca,

a podatnik X jako sprzedawca (samofakturowanie), jak również faktury, w których podatnik Y występuje jako sprzedawca.

### 2.2.2. Samofakturowanie a uprawnienia nadawane w sposób pośredni

Nabywca samofakturowujący (klient) może nadać uprawnienie do wystawiania faktur pośrednikowi i umożliwić mu delegowanie tego uprawnienia na inne osoby. Pośrednik może:

- nadać uprawnienie osobie fizycznej (np. swojemu pracownikowi) do wystawiania faktur w ramach konkretnego klienta, które umożliwia także wystawianie faktur w imieniu tego klienta w procedurze samofakturowania (jeśli klient otrzymał takie uprawnienie),
- nadać uprawnienie osobie fizycznej (np. swojemu pracownikowi) do wystawiania faktur w ramach wszystkich podatników (klientów), które umożliwia także wystawianie faktur w imieniu klientów w procedurze samofakturowania (jeśli klienci otrzymali takie uprawnienie).

Podmiot uprawniony przez nabywcę posiada więc uprawnienie do wystawiania faktur, które skutkuje jednocześnie uprawnieniem do wystawiania faktur w procedurze samofakturowania w imieniu nabywcy (samofakturowującego).

Jeśli kilku klientów (np. nabywców samofakturowujących) nada danemu pośrednikowi uprawnienie do wystawiania faktur, a pośrednik (np. biuro rachunkowe) nada uprawnienie osobie fizycznej do wystawiania faktur tylko jednego spośród ww. klientów, to ww. osoba fizyczna będzie mogła wystawiać faktury wyłącznie w imieniu jednego klienta, w tym faktury wystawiane w jego imieniu w procedurze samofakturowania.

Jeśli kilku klientów (np. nabywców samofakturowujących) nada danemu pośrednikowi uprawnienie do wystawiania faktur, a pośrednik (np. biuro rachunkowe) nada uprawnienie osobie fizycznej do wystawiania faktur wszystkich klientów, to ww. osoba fizyczna będzie mogła wystawiać faktury wszystkich klientów, w tym faktury wystawiane w ich imieniu w procedurze samofakturowania.

*Przykład 6. Przykładowy przebieg procesu nadawania uprawnień w ramach samofakturowania.*

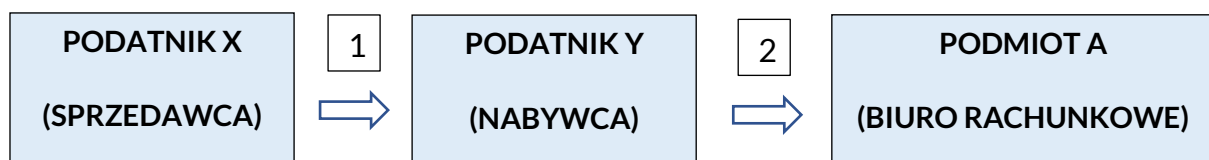

Opis procesu:

**1** - podatnik X (spółka z o.o.) uwierzytelnia się w KSeF pieczęcią kwalifikowaną, posiada pełen zakres uprawnień właścicielskich (w tym uprawnienie do zarządzania uprawnieniami), nadaje uprawnienie do wystawiania faktur w ramach samofakturowania nabywcy (podatnikowi Y – innej spółce z o.o.), dzięki temu nabywca będzie mógł uwierzytelnić się w systemie (pieczęcią kwalifikowaną) w swoim kontekście, a następnie będzie mógł wystawiać m.in. faktury, w których wystąpi jako nabywca, a podatnik X jako sprzedawca,

**2** - nabywca Y (spółka z o.o.) uwierzytelnia się w KSeF pieczęcią kwalifikowaną w swoim kontekście, posiada pełen zakres uprawnień właścicielskich (w tym uprawnienie do zarządzania uprawnieniami we własnym imieniu) oraz uprawnienie do samofakturowania w imieniu podatnika X; podatnik Y wskazuje podmiot A (biuro rachunkowe) jako podmiot uprawniony do wystawiania faktur w jego imieniu z opcją dalszego delegowania uprawnień, dzięki temu podmiot A uprawniony przez nabywcę (biuro rachunkowe) po uwierzytelnieniu się w systemie (pieczęcią kwalifikowaną) w kontekście podatnika Y, może wystawiać faktury, w których sprzedawcą będzie podmiot X, a nabywcą podmiot Y (samofakturowanie) oraz faktury, w których sprzedawcą będzie podmiot Y.

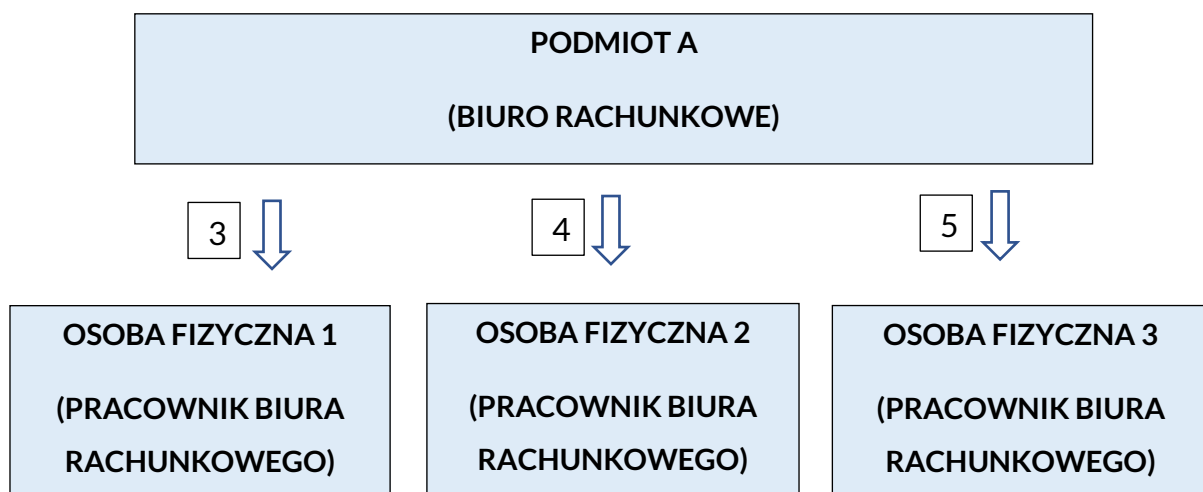

Opis procesu:

**3** - podmiot A - biuro rachunkowe uwierzytelnia się w KSeF we własnym kontekście i nadaje uprawnienie do wystawiania faktur w imieniu klienta (podatnika Y) - swojemu pracownikowi (osobie fizycznej 1),

**4** - podmiot A - biuro rachunkowe uwierzytelnia się w KSeF we własnym kontekście i nadaje uprawnienie do wystawiania faktur w imieniu klienta (podatnika Y) - swojemu pracownikowi (osobie fizycznej 2),

5 - podmiot A - biuro rachunkowe uwierzytelnia się w KSeF we własnym kontekście i nadaje uprawnienie do wystawiania faktur w imieniu klienta (podatnika Y) - swojemu pracownikowi (osobie fizycznej 3).

Wskutek powyższych działań:

- każdy z trzech ww. pracowników (osoba fizyczna 1, osoba fizyczna 2, osoba fizyczna 3) po uwierzytelnieniu się w kontekście podatnika Y, może wystawiać faktury (w ramach samofakturowania), w których sprzedawcą będzie podatek X a nabywcą podatnik Y,
- każdy z trzech ww. pracowników (osoba fizyczna 1, osoba fizyczna 2, osoba fizyczna 3) po uwierzytelnieniu się w kontekście podatnika Y, może wystawiać faktury, w których sprzedawcą będzie podatnik Y.

Dodatkowo, każdy z trzech ww. pracowników (osoba fizyczna 1, osoba fizyczna 2, osoba fizyczna 3) po uwierzytelnieniu się w kontekście biura rachunkowego, może wystawiać faktury, w których sprzedawcą (podatnikiem) będzie biuro rachunkowe, o ile biuro rachunkowe nadało swoim pracownikom takie uprawnienia.

### 2.3. Samofakturowanie a struktura logiczna FA(3)

Faktury wystawione w procedurze samofakturowania charakteryzują się tym, że:

- dane sprzedawcy (mimo, że to nie on wystawia fakturę) zawarte są w części Podmiot1,
- dane nabywcy (wystawcy) zawarte są w części Podmiot2,
- faktura zawiera wartość „1” w polu P\_17 - powyższy znacznik stanowi realizację obowiązku wynikającego z art. 106e ust. 1 pkt 17 ustawy. Zgodnie bowiem z powołanym przepisem, w przypadku faktur wystawionych w procedurze samofakturowania faktura powinna zawierać między innymi wyraz „samofakturowanie”.

### 2.4. Dostęp do faktur wystawionych w ramach samofakturowania

Faktury wystawione przez nabywcę w ramach samofakturowania są przechowywane w KSeF w kontekście nabywcy jak i sprzedawcy. Nabywca ma dostęp wyłącznie do faktur tego sprzedawcy, które sam wystawił w związku z umową o samofakturowanie oraz tych, które sprzedawca wystawił dla niego sam. Nabywca nie będzie miał dostępu do żadnych innych faktur dotyczących sprzedaży tego podatnika, jak i faktur otrzymywanych przez niego od innych jego kontrahentów.

Nabywca nie ma obowiązku przekazania sprzedawcy numeru KSeF wystawionych faktur. Sprzedawca ma bowiem dostęp w KSeF do faktur wystawionych przez nabywcę w ramach procedury samofakturowania, ponieważ jest stroną transakcji (Podmiot1).

Przykład 7. Przykładowy przebieg procesu samofakturowania w KSeF.

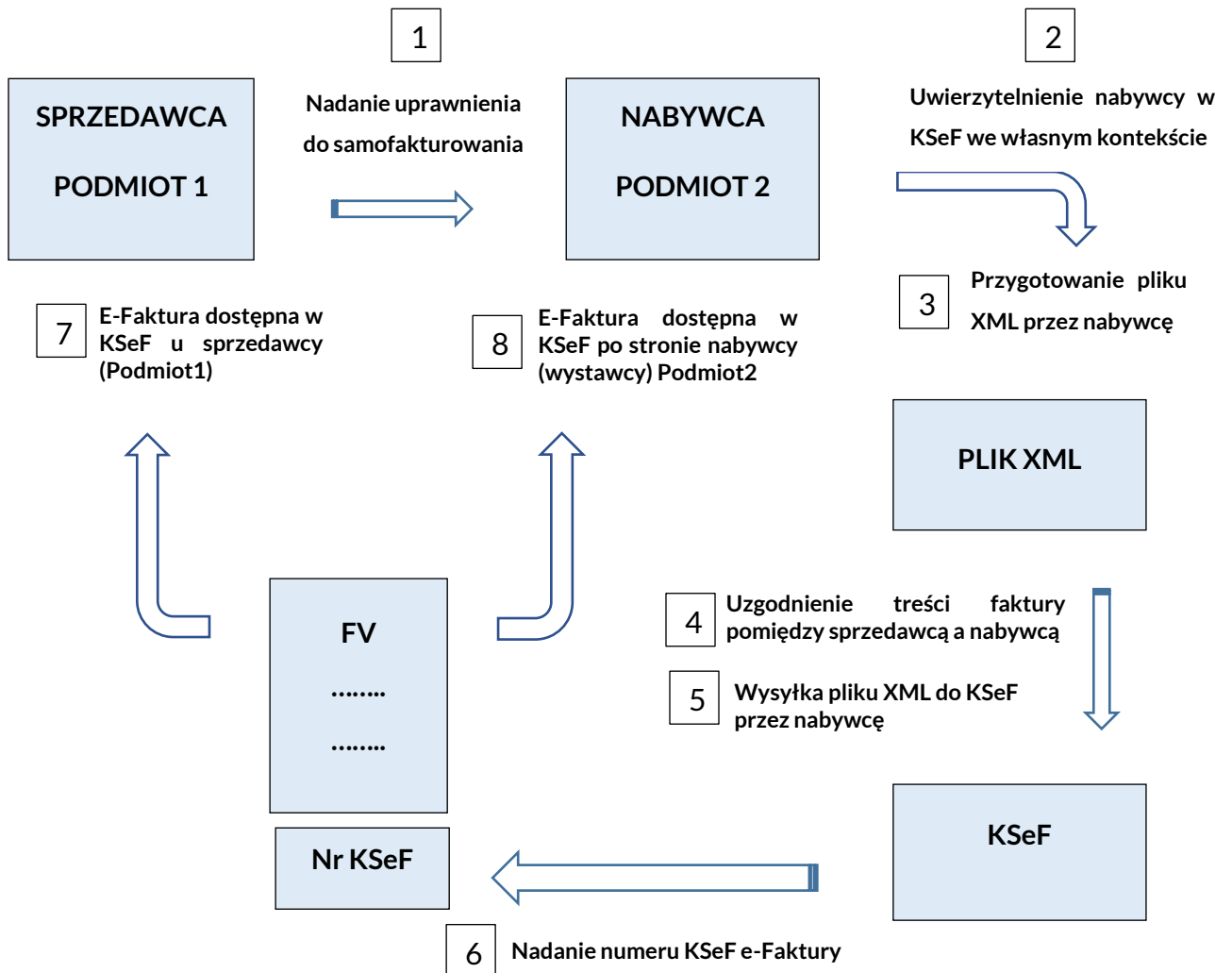

**Opis procesu:**

- 1** - sprzedawca (Podmiot1) uwierzytelnia się w KSeF i nadaje nabywcy uprawnienie do wystawiania faktur w KSeF w ramach samofakturowania,
- 2** - nabywca (Podmiot2) uwierzytelnia się w KSeF we własnym kontekście,
- 3** - nabywca przygotowuje plik XML faktury, w którym występuje jako nabywca (Podmiot2), a sprzedawcą (Podmiot1) jest podatnik, od którego otrzymał uprawnienie do samofakturowania,

- 4 - nabywca uzgadnia treść faktury ze sprzedawcą (poza KSeF, zgodnie umową, w której została określona procedura zatwierdzania poszczególnych faktur przez podatnika dokonującego sprzedaży),
- 5 - nabywca uwierzytelniony w KSeF we własnym kontekście przesyła plik XML faktury do KSeF,
- 6 - fakturze zostaje nadany numer KSeF,
- 7 - faktura zostaje otrzymana przez sprzedawcę, z uwagi na to, że jest on stroną transakcji (Podmiot1),
- 8 - faktura jest dostępna u nabywcy, z uwagi na to, że jest on stroną transakcji (Podmiot2).

## 2.5. Samofakturowanie a wyłączenia z obowiązkowego KSeF

KSeF z założenia jest systemem powszechnym, a podatnicy są zobowiązani wystawiać faktury ustrukturyzowane przy jego użyciu. Istnieje jednak katalog wyłączeń z tego obowiązku.

Zgodnie z art. 106ga ust. 2 pkt 1 i 2 ustawy obowiązek wystawiania faktur, nie dotyczy wystawiania faktur:

- przez podatnika nieposiadającego siedziby działalności gospodarczej ani stałego miejsca prowadzenia działalności gospodarczej na terytorium kraju;
- przez podatnika nieposiadającego siedziby działalności gospodarczej na terytorium kraju, który posiada stałe miejsce prowadzenia działalności gospodarczej na terytorium kraju, przy czym to stałe miejsce prowadzenia działalności nie uczestniczy w dostawie towarów lub świadczeniu usług, dla których wystawiono fakturę.

Powyższe oznacza brak obowiązku wystawiania faktur w KSeF przez ww. podatnika zagranicznego, także w ramach samofakturowania na rzecz krajowego podatnika. Nie ma przy tym znaczenia czy wyżej wskazany podatnik zagraniczny posiada rejestrację do VAT w Polsce oraz czy posiada polski identyfikator podatkowy NIP.

*Przykład 8. Wyłączenie z obowiązku wystawienia faktury w KSeF – transakcja krajowa, w której nabywcą jest podmiot zagraniczny posiadający NIP.*

Podatnik z siedzibą działalności gospodarczej w Polsce dokonuje sprzedaży krajowej na rzecz podatnika zarejestrowanego do VAT w Polsce, który nie posiada siedziby działalności gospodarczej ani stałego miejsca prowadzenia działalności na terytorium kraju. Strony transakcji zawarły umowę o samofakturowaniu.

W powyższych okolicznościach nabywca nie ma obowiązku wystawienia faktury w KSeF, z uwagi na wyłączenie wynikające z art. 106ga ust. 2 pkt 1 ustawy (tj. brak siedziby oraz stałego miejsca prowadzenia działalności gospodarczej w Polsce).

#### 2.5.1. Przesłanka w postaci braku zidentyfikowania nabywcy za pomocą identyfikatora podatkowego NIP na potrzeby danej czynności

Zgodnie z art. 106ga ust. 2 pkt 5 ustawy obowiązek wystawiania faktur w KSeF nie dotyczy m.in. przypadków określonych w przepisach wykonawczych wydanych na podstawie art. 106s ustawy. Na podstawie wskazanej delegacji ustawowej wydane zostało rozporządzenie w sprawie przypadków, w których nie ma obowiązku wystawiania faktur ustrukturyzowanych<sup>3</sup>, zwane dalej: rozporządzeniem w sprawie wyłączeń z KSeF”.

Zgodnie z § 2 pkt 5 rozporządzenia w sprawie wyłączeń z KSeF, brak obowiązku wystawiania faktur ustrukturyzowanych dotyczy dostawy towarów i świadczenia usług udokumentowanych fakturami wystawianymi przez nabywcę, w ramach procedury samofakturowania (zgodnie z art. 106d ust. 1 ustawy), jeżeli nabywca towarów lub usług nie jest zidentyfikowany na potrzeby tej czynności za pomocą identyfikatora podatkowego NIP.

§ 3 określa jednocześnie przypadek, w którym nabywca samofakturowujący, pomimo braku obowiązku, może wystawić fakturę w KSeF dobrowolnie. Dotyczy to wewnątrzspółnotowej dostawy towarów, gdy nabywca jest zidentyfikowany na potrzeby danej czynności za pomocą numeru VAT UE nadanego w innym niż Polska kraju UE.

Wówczas polski podatnik może nadać w KSeF uprawnienie do samofakturowania dla nabywcy z kraju UE (posługującego się numerem VAT UE). Taki podmiot zagraniczny będzie mógł więc wystawiać faktury ustrukturyzowane, w których występuje jako nabywca. Podkreślić jednak należy, że to rozwiązanie ma charakter uprawnienia, a nie obowiązku dla tego podmiotu.

W pozostałych przypadkach, jeżeli wystąpi obowiązek wystawienia polskiej faktury, ale nabywca nie posłuży się identyfikatorem podatkowym NIP, nie będzie technicznej możliwości nadania mu odpowiednich uprawnień w systemie. Mając na względzie wskazane wyżej okoliczności o charakterze techniczno-organizacyjnym, zasadne było wyłączenie takich przypadków z obowiązkowego fakturowania w KSeF. W tych przypadkach podmioty zobowiązane do wystawienia faktur dokumentują transakcje poza KSeF, na dotychczasowych

---

<sup>3</sup> Rozporządzenie Ministra Finansów i Gospodarki z dnia 7 grudnia 2025 r. w sprawie przypadków, w których nie ma obowiązku wystawiania faktur ustrukturyzowanych (Dz. U. z 2025 r. poz. 1740).

zasadach tj.: fakturami wystawionymi w postaci papierowej lub fakturami elektronicznymi (tj. bez możliwości ich wystawiania w KSeF).

### **WAŻNE**

Wyłączenia w ramach procedury samofakturowania, o których mowa w § 2 pkt 5 rozporządzenia w sprawie wyłączeń z KSeF mają zastosowanie w szczególności do:

- eksportu towarów,
- dostawy towarów lub świadczenia usług, o których mowa w art. 106a pkt 2 lit. b ustawy w przypadku, gdy miejscem świadczenia jest terytorium państwa trzeciego,
- dostawy towarów lub świadczenia usług, na rzecz podatnika z kraju trzeciego lub innego kraju UE, dla których miejscem opodatkowania jest Polska,

jeżeli nabywca nie jest zidentyfikowany na potrzeby danej czynności za pomocą identyfikatora podatkowego (NIP).

*Przykład 9. Przykład transakcji dokumentowanej w ramach samofakturowania, objętej wyłączeniem z KSeF.*

Polski podatnik VAT dokonuje sprzedaży towaru na rzecz podatnika podatku o podobnym charakterze, który posiada siedzibę na terytorium Szwajcarii. Towar w ramach dostawy przemieszcza się z Polski do Szwajcarii, a nabywca nie jest zidentyfikowany na potrzeby tej czynności za pomocą polskiego identyfikatora podatkowego NIP. Strony zawarły umowę w sprawie samofakturowania.

W przedstawionym stanie faktycznym nie wystąpi obowiązek wystawienia faktury ustrukturyzowanej. Nabywcą samofakturującym jest podatnik ze Szwajcarii, który na potrzeby tej czynności nie jest zidentyfikowany za pomocą polskiego identyfikatora podatkowego NIP. Nie jest więc możliwe skuteczne nadanie mu uprawnienia do samofakturowania w systemie. Fakturę należy wystawić poza KSeF i nie jest dopuszczalne dobrowolne jej wystawienie przy użyciu systemu.

*Przykład 10. Przykład transakcji dokumentowanej w ramach samofakturowania, objętej wyłączeniem z KSeF.*

Polski podatnik VAT świadczy usługę najmu na rzecz podatnika zagranicznego, który posiada siedzibę działalności gospodarczej w Turcji. Usługa najmu również dotyczy nieruchomości położonej na terytorium Turcji. Strony zawarły umowę w sprawie samofakturowania. Nabywca na potrzeby tej czynności nie jest zidentyfikowany za pomocą polskiego identyfikatora podatkowego NIP.

W przedstawionym stanie faktycznym transakcja podlega opodatkowaniu w kraju położenia nieruchomości (art. 28e ustawy). Mimo, że faktura będzie wystawiana w oparciu o polskie

regulacje prawne (zgodnie z art. 106a pkt 2 lit. b ustawy), to nie wystąpi jednak obowiązek wystawienia faktury ustrukturyzowanej. Nabywcą samofakturowującym jest bowiem podatnik, który na potrzeby tej czynności nie jest zidentyfikowany za pomocą polskiego identyfikatora podatkowego NIP. Nie jest więc możliwe skuteczne nadanie mu uprawnienia do samofakturowania w systemie przez polskiego podatnika. Fakturę należy wystawić poza KSeF i nie jest dopuszczalne dobrowolne jej wystawienie przy użyciu systemu.

*Przykład 11. Przykład transakcji dokumentowanej w ramach samofakturowania, objętej wyłączeniem z KSeF z jednoczesną możliwością wystawienia faktury w KSeF dobrowolnie.*

Polski podatnik VAT dokonuje sprzedaży towaru na rzecz podatnika podatku od wartości dodanej, który posiada siedzibę na terytorium Francji. Towar w ramach dostawy przemieszcza się z Polski do Francji, stanowi więc u nabywcy wewnątrzspółnotowe nabycie towaru (a u sprzedawcy odpowiednio wewnątrzspółnotową dostawę towarów). Nabywca towaru na potrzeby transakcji jest zidentyfikowany za pomocą numeru VAT UE z przedrostkiem dwuliterowym „FR”. Strony zawarły umowę w sprawie samofakturowania.

W przedstawionym stanie faktycznym nie wystąpi obowiązek wystawienia faktury ustrukturyzowanej. Nabywcą samofakturowującym jest podatnik z Francji, który na potrzeby tej czynności nie jest zidentyfikowany za pomocą identyfikatora podatkowego NIP. Biorąc jednak pod uwagę brzmienie § 3 rozporządzenia w sprawie wyłączeń z KSeF, w tej sytuacji możliwe jest dobrowolne jej wystawienie przy użyciu systemu. Możliwe jest także skuteczne nadanie podatnikowi podatku od wartości dodanej uprawnienia do samofakturowania w systemie.

### 2.5.2. Przesłanka w postaci braku zidentyfikowania sprzedawcy za pomocą identyfikatora podatkowego NIP na potrzeby danej czynności

Zgodnie z § 2 pkt 6 rozporządzenia w sprawie wyłączeń z KSeF, brakiem obowiązku wystawienia faktury w KSeF, objęta jest dostawa towarów i świadczenie usług udokumentowane fakturami wystawianymi przez nabywcę towarów lub usług w ramach procedury samofakturowania (zgodnie z art. 106d ust. 1 ustawy), jeżeli sprzedawca nie jest zidentyfikowany na potrzeby tej czynności za pomocą identyfikatora podatkowego NIP.

Przepis ten odnosi się do przypadków wystawienia faktury przez podmiot nabywający – polskiego podatnika, o którym mowa w art. 17 ust. 1 pkt 4 lub 5 ustawy, w ramach procedury samofakturowania, jeżeli nabywca zidentyfikowany jest na potrzeby czynności za pomocą identyfikatora podatkowego NIP, natomiast sprzedawca nie.

Sytuacja ta dotyczy podmiotów (sprzedawców), które co do zasady są wyłączone z obowiązku wystawiania faktur w KSeF, zgodnie z art. 106ga ustawy, z uwagi na to, że nie posiadają

siedziby działalności gospodarczej ani stałego miejsca prowadzenia działalności gospodarczej na terytorium Polski, ale w związku z zawarciem umowy o samofakturowaniu, faktury w ich imieniu mogłyby być wystawiane przez nabywcę w KSeF. Wyłączenie to także podyktowane jest ograniczeniami technicznymi systemu. W tym przypadku bowiem podmiot (sprzedawca) nie posiada identyfikatora podatkowego NIP, a NIP sprzedawcy jest obowiązkowym elementem struktury logicznej FA(3). Bez niego wystawienie faktury w systemie, jak również uwierzytelnienie się oraz nadanie stosownych uprawnień nie jest możliwe. Podmioty zobowiązane do wystawienia faktur w takich przypadkach dokumentują transakcje poza KSeF na dotychczasowych zasadach tj.: fakturami wystawionymi w postaci papierowej lub fakturami elektronicznymi (tj. bez możliwości ich wystawiania w KSeF).

*Przykład 12. Przykład transakcji dokumentowanej w ramach samofakturowania, objętej wyłączeniem z KSeF.*

Podatnik VAT posiadający siedzibę działalności gospodarczej na terytorium Polski nabywa usługę tłumaczeniową od podatnika posiadającego siedzibę działalności gospodarczej w Czechach. Strony zawarły umowę w sprawie samofakturowania. Sprzedawca nie jest zidentyfikowany na potrzeby czynności za pomocą polskiego identyfikatora podatkowego NIP.

W przedstawionym stanie faktycznym transakcja podlega opodatkowaniu w kraju siedziby działalności gospodarczej usługobiorcy (art. 28b ustawy), czyli w Polsce. Dla nabywcy transakcja stanowi import usług (art. 17 ust. 1 pkt 4 ustawy). Mimo, że faktura będzie wystawiana w oparciu o polskie regulacje prawne, to nie wystąpi jednak obowiązek wystawienia faktury ustrukturyzowanej. Sprzedawcą jest bowiem podatnik, który na potrzeby tej czynności nie jest zidentyfikowany za pomocą polskiego identyfikatora podatkowego NIP. Ze względów technicznych nie jest więc możliwe wystawienie w tej sytuacji faktury w KSeF. Fakturę należy wystawić poza systemem i nie jest dopuszczalne dobrowolne jej wystawienie przy użyciu systemu.

*Przykład 13. Przykład transakcji dokumentowanej w ramach samofakturowania, niepodlegającej obowiązkowemu KSeF.*

Podatnik podatku od wartości dodanej z siedzibą w Czechach dokonuje sprzedaży towaru na rzecz podatnika podatku VAT, który posiada siedzibę na terytorium Polski. Towar w ramach dostawy przemieszcza się z Czech do Polski, stanowi więc u polskiego podatnika wewnątrzspółnotowe nabycie towaru. Sprzedawca towaru posługuje się na cele transakcji numerem VAT UE z przedrostkiem dwuliterowym „CZ”. Strony zawarły umowę w sprawie samofakturowania.

W przedstawionym stanie faktycznym faktura nie będzie wystawiana w oparciu o polskie regulacje prawne, lecz w oparciu o przepisy czeskie. W związku z powyższym nie wystąpi także

obowiązek jej wystawienia w KSeF. Bez znaczenia przy tym pozostaje fakt, że sprzedawcą na fakturze będzie w tym przypadku podatnik z Czech, który nie posługuje się polskim NIP.

## 2.6. Samofakturowanie z podmiotem unijnym (UE)

Samofakturowanie może dotyczyć zarówno transakcji krajowych, w których nabywcą będzie podmiot posiadający identyfikator podatkowy NIP jak również transakcji, w których nabywca nie będzie posiadał takiego identyfikatora. W związku z powyższym w rozporządzeniu w sprawie korzystania z KSeF dodano regulacje, które pozwalają na wystawienie faktury w ramach procedury samofakturowania, dokumentującej transakcję, w której sprzedawcą jest podatnik posiadający polski identyfikator podatkowy NIP, a nabywcą podatnik podatku od wartości dodanej.

### 2.6.1. Administrator UE

Podmiotem nadającym uprawnienie do samofakturowania z podmiotem UE będzie zawsze podatnik polski (lub osoba fizyczna posiadająca uprawnienie do zarządzania uprawnieniami w jego imieniu), uwierzytelniony w kontekście identyfikatora podatkowego NIP. Podmiot ten nada uprawnienie tzw. administratora UE reprezentantowi podmiotu unijnego o wskazanym numerze VAT UE na:

- dane unikalne powiązane z certyfikatem kwalifikowanego podpisu elektronicznego lub
- dane unikalne powiązane z certyfikatem kwalifikowanej pieczęci elektronicznej.

#### **WAŻNE**

Jeżeli certyfikat kwalifikowanego podpisu elektronicznego lub certyfikat kwalifikowanej pieczęci elektronicznej wygasną, to uprawnienia administratora UE będą musiały zostać nadane ponownie.

W przypadku gdy nabywca nie jest osobą fizyczną, podczas nadawania uprawnień administratorowi UE, który będzie się uwierzytelniał kwalifikowaną pieczęcią elektroniczną, należy podać:

- dane identyfikacyjne nabywcy z kraju UE, w kontekście którego będą obowiązywać uprawnienia oraz który będzie występować jako nabywca na fakturach:
  - numer VAT UE,
  - nazwę i adres nabywcy z kraju UE,
- dane identyfikacyjne kwalifikowanej pieczęci elektronicznej, którą będzie się posługiwał administrator UE:

- nazwę i adres podmiotu, do którego pieczęć należy, jeśli jest to inny podmiot niż nabywca,
- dane unikalne powiązane z certyfikatem kwalifikowanej pieczęci elektronicznej (obliczone na podstawie certyfikatu i tworzone przy użyciu funkcji skrótu kryptograficznego opartej na algorytmie SHA-256),

W przypadku, gdy nabywcą jest osoba fizyczna, podczas nadawania uprawnień administratorowi UE, który będzie się uwierzytelniał kwalifikowanym podpisem elektronicznym, należy podać:

- dane identyfikacyjne nabywcy z kraju UE, w kontekście którego będą obowiązywać uprawnienia oraz który będzie występował jako nabywca na fakturach:
  - numer VAT UE,
  - nazwę i adres nabywcy z kraju UE,
- dane identyfikacyjne podpisu kwalifikowanego, którym posłuży się administrator UE:
  - imię i nazwisko osoby fizycznej,
  - NIP lub PESEL, a w przypadku ich braku: datę urodzenia, numer i serię dowodu osobistego lub innego dokumentu potwierdzającego tożsamość osoby fizycznej wraz z krajem jego wydania,
  - dane unikalne powiązane z kwalifikowanym certyfikatem podpisu elektronicznego (obliczone na podstawie certyfikatu i tworzone przy użyciu funkcji skrótu kryptograficznego opartej na algorytmie SHA-256).

Administrator UE, który otrzyma uprawnienia od polskiego podmiotu, może:

- zarządzać uprawnieniami w ramach podmiotu unijnego (nadawać i odbierać uprawnienia),
- wystawiać faktury, w których podatek polski wystąpi jako sprzedawca (Podmiot1), a podmiot UE jako nabywca (Podmiot2),
- mieć dostęp do faktur, w których podatek polski wystąpi jako sprzedawca (Podmiot1), a podmiot UE jako nabywca (Podmiot2).

Administrator UE nie będzie mógł wystawiać faktur, w których podmiot UE będzie sprzedawcą.

### 2.6.2. Osoba fizyczna lub podmiot wskazany przez administratora UE

Administrator UE z uwagi na zakres posiadanych przez siebie uprawnień, może nadać uprawnienia innej osobie fizycznej/podmiotowi, w kontekście danego podmiotu unijnego i podmiotu polskiego, od którego administrator otrzymał uprawnienia. Uprawnienie to dotyczy nadal wyłącznie możliwości samofakturowania przez nabywcę z kraju UE.

Osoba fizyczna (np. pracownik podmiotu unijnego) lub podmiot wskazany przez administratora może uzyskać od administratora UE następujące uprawnienia:

- wystawianie faktur, w których podatnik polski wystąpi jako sprzedawca (Podmiot1) a podmiot UE jako nabywca (Podmiot2),
- dostęp do faktur, w których podatnik polski wystąpi jako sprzedawca (Podmiot1) a podmiot UE jako nabywca (Podmiot2).

*Przykład 14. Przykładowy przebieg procesu nadawania uprawnień w ramach samofakturowania z podmiotem UE.*

Stan faktyczny:

Polski podatnik – spółka X dokonuje sprzedaży towaru na rzecz podatnika podatku od wartości dodanej z Niemiec – spółki Y. Transakcja stanowi wewnątrzspółnotową dostawę towarów. Strony transakcji posiadają zawartą umowę o samofakturowanie. Nabywca jest zidentyfikowany na potrzeby czynności za pomocą numeru VAT UE. Faktura dokumentująca transakcję jest wystawiana dobrowolnie w KSeF.

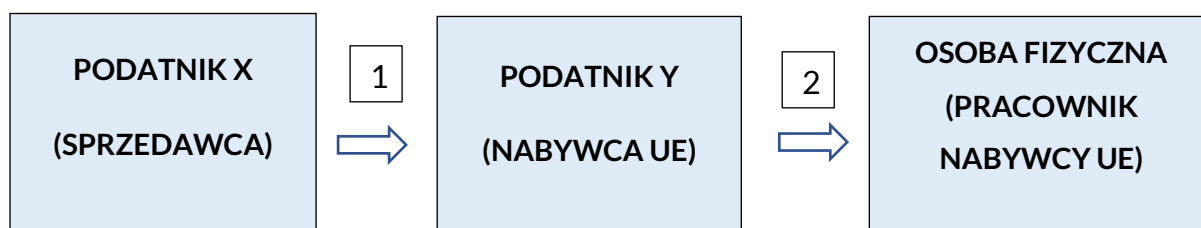

Opis procesu:

**1** - polski podatnik X uwierzytelnia się w KSeF pieczęcią kwalifikowaną, posiada pełen zakres uprawnień właścicielskich (w tym uprawnienie do zarządzania uprawnieniami), nadaje uprawnienie do wystawiania faktur w ramach samofakturowania podatnikowi podatku od wartości dodanej Y (nabywcy z kraju UE), wskazując przy tym m.in. jego nr VAT UE oraz dane unikalne powiązane z certyfikatem kwalifikowanej pieczęci elektronicznej; dzięki temu podatnik Y, po uwierzytelnieniu się w systemie w kontekście identyfikatora złożonego NIP-VAT UE, będzie mógł wystawiać faktury (w ramach samofakturowania), w których wystąpi jako nabywca, a podatnik X jako sprzedawca oraz posiadać dostęp do tych faktur,

**2** - podatnik Y uwierzytelnia się w KSeF w kontekście identyfikatora złożonego NIP-VAT UE, następnie wskazuje osobę fizyczną (swojego pracownika) jako uprawnioną do wystawiania faktur w ramach samofakturowania z polskim podatnikiem X oraz do dostępu do tych faktur, wskazując przy tym jednocześnie m.in. dane unikalne powiązane z certyfikatem kwalifikowanego podpisu elektronicznego pracownika.

Dzięki temu osoba fizyczna (pracownik nabywcy UE) po uwierzytelnieniu się w systemie i podaniu identyfikatora złożonego NIP - VAT UE jako kontekstu uwierzytelnienia:

- może wystawiać faktury w ramach samofakturowania, w których polski podatnik X występuje jako sprzedawca (Podmiot1), a podatnik podatku od wartości dodanej Y jako nabywca (Podmiot2),
- ma dostęp do faktur wystawionych w ramach samofakturowania, w których polski podatnik X występuje jako sprzedawca (Podmiot1), a podatnik podatku od wartości dodanej Y jako nabywca.

### 2.6.3. Identyfikator złożony NIP-VAT UE

#### **WAŻNE**

Uwierzytelnienie administratora UE lub osoby fizycznej bądź podmiotu przez niego uprawnionego w celu wystawiania faktur w ramach samofakturowania oraz dostępu do tych faktur odbywa się w kontekście tzw. identyfikatora złożonego NIP-VAT UE.

W pierwszej części identyfikatora złożonego znajduje się NIP polskiego podatnika (sprzedawcy), a w drugiej części, po myślniku numer VAT UE podatnika podatku od wartości dodanej (nabywcy).

Przykład: 5194084033-DE271569167

### 2.6.4. Odebranie uprawnień do samofakturowania z podmiotem unijnym

Administrator UE ma możliwość odebrania uprawnień, które nadał on innym podmiotom w bieżącym kontekście logowania.

Podatnik polski może z kolei odebrać uprawnienia administratora podmiotu UE. W takim przypadku administrator UE zachowuje swoje uprawnienia w zakresie niezbędnym do zachowania dostępu do faktur i przeglądania sesji. Całkowite odebranie administratorowi UE uprawnień możliwe jest wyłącznie przez inną osobę, która posiada analogiczne uprawnienie, czyli uprawnienie do zarządzania uprawnieniami w kontekście danego identyfikatora złożonego. Odebranie uprawnień z uwagi na fakt, że odbywa się elektronicznie, wywołuje skutki niemal natychmiastowe w postaci uniemożliwienia uwierzytelnienia się administratora UE w kontekście danego identyfikatora złożonego NIP-VAT UE.

### 2.6.5. Struktura numeru KSeF w przypadku samofakturowania z podmiotem unijnym

W przypadku samofakturowania z podmiotem unijnym, w numerze KSeF faktury, w pierwszej jego części znajdować się będzie identyfikator podatkowy NIP polskiego podatnika (sprzedawcy).

## 3. Tryb OFFLINE

W systemie KSeF od strony technicznej funkcjonują dwa tryby wystawiania faktur: tryb ONLINE i tryb OFFLINE.

Tryb ONLINE to wystawianie faktury (wysyłka pliku XML faktury) w czasie rzeczywistym w KSeF.

Tryb OFFLINE sprowadza się natomiast do wystawienia faktury poza KSeF i dostaniu jej później do systemu w określonym ustawowo terminie, celem nadania jej numeru KSeF.

Tryb OFFLINE od strony biznesowej i prawnej oznacza kilka możliwych procedur. Należy do nich:

- tryb offline24, o którym mowa w art. 106nda ustawy,
- tryb awaryjny, o którym mowa w art. 106nf ustawy,
- tryb offline w związku z niedostępnością KSeF, o którym mowa w art. 106nh ustawy.

Od strony technicznej stosowany będzie tu jeden tryb wysyłki OFFLINE, natomiast w zależności od tego, która z ww. procedur zostanie zastosowana, mogą wystąpić różne terminy późniejszego dostania faktury do systemu, odmienne reguły ich udostępnienia nabywcy czy opatrywania kodami QR. Szczegóły omówiono poniżej.

### 3.1. Tryb offline24

#### 3.1.1. Cel i podstawa prawna

Tryb offline24 to rozwiązanie, z którego można skorzystać między innymi w razie trudności w wystawianiu i przesyłaniu e-Faktur do KSeF wynikających z jakości sieci transmisyjnej lub braku połączenia z Internetem. Rozwiązanie stanowi odpowiedź na obawy przedsiębiorców związane z wydłużonym czasem oczekiwania na przetworzenie się faktur w KSeF.

Procedury związane ze stosowaniem trybu offline24 są określone w art. 106nda ustawy.

#### 3.1.2. Kto może skorzystać z trybu offline24?

Każdy podatnik może wystawiać faktury w trybie offline24. Ustawa nie zawiera ograniczeń w tym zakresie. Celem jest bowiem jak najbardziej elastyczne podejście do stosowania tego trybu przez przedsiębiorców.

### 3.1.3. Zasady postępowania

Podatnik chcąc wystawić fakturę w trybie offline<sup>24</sup>:

- stosuje obowiązujący wzór struktury logicznej – jest to wzór FA(3),
- wystawia ją w postaci elektronicznej,
- niezwłocznie przesyła fakturę do KSeF – najpóźniej w następnym dniu roboczym po dniu jej wystawienia, w celu nadania numeru KSeF faktury.

Jeżeli po wystawieniu faktury a przed jej przesłaniem do KSeF:

- wystąpi awaria KSeF (ogłoszona w BIP MF i oprogramowaniu interfejsowym) – wtedy fakturę przesyła się do KSeF w ciągu 7 dni roboczych od dnia zakończenia awarii,
- wystąpi tzw. całkowita awaria KSeF (ogłoszona w środkach społecznego przekazu) – wówczas faktury nie dosyła się do KSeF.

### 3.1.4. Data wystawienia faktury w trybie offline<sup>24</sup>

Data wystawienia faktury w trybie offline<sup>24</sup> jest data, o której mowa w art. 106e ust. 1 pkt 1 ustawy, czyli data wskazana na tej fakturze przez podatnika w polu P\_1 struktury logicznej e-Faktury.

Powyższą zasadę stosuje się także gdy podatnik wystawi fakturę ONLINE, ale data przesłania faktury do KSeF będzie późniejsza niż data zadeklarowana przez podatnika w polu P\_1 struktury logicznej FA.

*Przykład 15. Data wystawienia faktury w trybie offline<sup>24</sup>.*

Podatnik wystawia fakturę w oparciu o art. 106nda ustawy tj. w trybie offline<sup>24</sup>, wskazując w jej treści datę 3 lutego 2026 r. (pole P\_1 struktury logicznej FA(3)). Fakturę przesłał do KSeF w kolejnym dniu roboczym tj. 4 lutego 2026 r.

W analizowanym przypadku datą wystawienia faktury jest data wskazana w polu P\_1 struktury logicznej FA(3), czyli 3 lutego 2026 r.

*Przykład 16. Data wystawienia faktury w trybie offline<sup>24</sup>.*

Podatnik wystawia fakturę w oparciu o art. 106nda ustawy tj. w trybie offline<sup>24</sup>, wskazując w jej treści datę 3 lutego 2026 r. (pole P\_1 struktury logicznej FA(3)). Fakturę był zobowiązany przesłać do KSeF w kolejnym dniu roboczym tj. 4 lutego 2026 r., jednak z tego obowiązku się nie wywiązał. Fakturę przesłał do KSeF dopiero 10 lutego 2026 r.

W analizowanym przypadku datą wystawienia faktury jest data wskazana w polu P\_1 struktury logicznej FA(3), czyli 3 lutego 2026 r.

Należy jednak pamiętać, że od 1 stycznia 2027 r. za tego typu naruszenie na podatnika będzie mogła być nałożona sankcja na podstawie art. 106ni ust. 1 pkt 3 ustawy w związku z brakiem przesłania w wymaganym terminie do KSeF faktury wystawionej w trybie offline24.

### 3.1.5. Data otrzymania faktury w trybie offline24

Data otrzymania faktury w trybie offline24 to:

- data przydzielenia numeru identyfikującego tę fakturę w KSeF,
- data faktycznego otrzymania tej faktury przez nabywcę – w przypadku udostępnienia tej faktury poza KSeF nabywcy, o którym mowa w art. 106gb ust. 4 ustawy, czyli m.in. podmiotowi zagranicznemu, konsumentowi czy nabywcy bez NIP (takim podmiotom należy udostępnić fakturę w sposób uzgodniony).

#### **WAŻNE**

**Faktura wystawiana w trybie offline24 jest otrzymywana przez nabywcę przy użyciu KSeF.**

Istnieją również zasady szczególne w tym zakresie.

Fakturę wystawioną w trybie offline24 na rzecz nabywcy, o którym mowa w art. 106gb ust. 4 ustawy (np. podmiotu zagranicznego, konsumenta), udostępnia się w sposób z nim uzgodniony (w KSeF lub poza KSeF). Jeżeli faktura zostanie udostępniona temu nabywcy przy użyciu KSeF, faktura ta jest otrzymywana przez tego nabywcę przy użyciu KSeF. Jeśli natomiast faktura zostanie udostępniona temu nabywcy poza KSeF, podatnik jest obowiązany do oznaczenia tej faktury dwoma kodami QR/linkami z napisem „OFFLINE” oraz „CERTYFIKAT” (jeśli udostępnienie następuje przed przesłaniem faktury do KSeF) lub jednym kodem QR/linkiem z oznaczeniem numeru KSeF (jeśli udostępnienie następuje po przesłaniu faktury do KSeF).

W przypadku gdy faktura jest wystawiana w trybie offline24 na rzecz nabywcy, który nie posługuje się identyfikatorem podatkowym NIP lub który jest konsumentem i jest otrzymywana przez tego nabywcę przy użyciu KSeF, podatnik, po przesłaniu tej faktury do systemu, jest obowiązany zapewnić dostęp do tej faktury poprzez przekazanie mu kodu weryfikującego oraz danych umożliwiających zidentyfikowanie tej faktury w KSeF.

### 3.1.6. Dwa kody QR/linki na fakturze

Faktura wystawiona w trybie offline24 udostępniana nabywcy, o którym mowa w art. 106gb ust. 4 ustawy w sposób uzgodniony, poza KSeF, przed jej przesłaniem do systemu, powinna być oznaczona dwoma kodami QR/linkami:

- **pierwszy kod QR/link:** zapewni dostęp do faktury w KSeF oraz weryfikację danych zawartych na tej fakturze (posiada napis „OFFLINE”),
- **drugi kod QR/link:** umożliwi potwierdzenie tożsamości wystawcy przy wystawianiu tej faktury (posiada napis „CERTYFIKAT”).

#### **WAŻNE**

**Aby wygenerować drugi kod QR/link konieczne jest pobranie certyfikatu KSeF (typu 2).**

Więcej informacji na temat:

- certyfikatów KSeF można znaleźć w cz. I Podręcznika KSeF2.0,
- kodów QR można znaleźć w cz. II Podręcznika KSeF2.0.

### 3.1.7. Możliwość wydania „potwierdzenia transakcji” nabywcy krajowemu z NIP

W przypadku, gdy fakturze wystawionej w trybie offline24 nie został jeszcze nadany numer KSeF, a nabywcą jest podatnik krajowy posiadający identyfikator podatkowy NIP, możliwe jest wydanie mu potwierdzenia transakcji. Szczegóły rozwiązania zostały przedstawione w cz. II Podręcznika KSeF 2.0 (podrozdział 1.6.6. Możliwość wydania nabywcy „potwierdzenia transakcji”).

### 3.1.8. Faktura korygująca w trybie offline24

Fakturę korygującą można wystawić również w trybie offline24. W stosunku do tak wystawionej faktury korygującej również występuje obowiązek jej przesłania do KSeF niezwłocznie, nie później niż w następnym dniu roboczym.

Ponadto, jeżeli wystawiana korekta dotyczy faktury pierwotnej wystawionej w trybie offline24, to najpierw należy przesłać fakturę pierwotną do KSeF w celu nadania jej numeru KSeF, a następnie dopiero wystawić fakturę korygującą. W fakturze korygującej należy zadeklarować m.in. numer KSeF faktury korygowanej.

## 3.2. Tryb offline (nieдоступność systemu)

### 3.2.1. Cel i podstawa prawna

Tryb offline to rozwiązanie, z którego można skorzystać między innymi w razie zaplanowanych prac serwisowych KSeF. Dzięki temu rozwiązaniu, pomimo czasowej niedostępności systemu, procesy związane z wystawianiem faktur będą przebiegały płynnie i nieprzerwanie.

Procedury związane ze stosowaniem trybu offline z uwagi na niedostępność systemu są określone w art. 106nh ustawy.

### 3.2.2. Kto może skorzystać z trybu offline?

Każdy podatnik wystawiający fakturę w okresie ogłoszonej w BIP MF niedostępności KSeF może wystawić fakturę w trybie offline. Niedostępność systemu spowodowana pracami serwisowymi będzie krótkotrwała i przekazywana z odpowiednim wyprzedzeniem, aby podatnicy mogli się przygotować na ten czas. Prace serwisowe będą z reguły prowadzone w godzinach nocnych, tak aby nie zakłócać obrotu gospodarczego spowodowanego brakiem, w tym okresie, możliwości wystawiania faktur ustrukturyzowanych. Komunikat o prowadzonych pracach serwisowych będzie dostępny również w oprogramowaniu interfejsowym.

### 3.2.3. Zasady postępowania

Podatnik chcąc wystawić fakturę w trybie offline-niedostępność KSeF:

- stosuje obowiązujący wzór struktury logicznej – jest to wzór FA(3),
- wystawia ją w postaci elektronicznej,
- przesyła ją do KSeF – nie później niż w następnym dniu roboczym po zakończeniu okresu niedostępności w celu nadania numeru KSeF faktury.

Jeżeli jednak:

- wystąpi w tym czasie awaria KSeF (ogłoszona w BIP i oprogramowaniu interfejsowym) – wtedy fakturę przesyła się do KSeF w ciągu 7 dni roboczych od zakończenia awarii,
- wystąpi w tym czasie tzw. awaria całkowita KSeF (ogłoszona w środkach społecznego przekazu) – wówczas faktury nie dosyła się do KSeF

### 3.2.4. Data wystawienia faktury w trybie offline-niedostępność KSeF

Do określenia daty wystawienia faktury wystawianej w trybie offline, w związku z niedostępnością systemu, stosuje się te same przepisy, co w przypadku trybu offline<sup>24</sup> (art. 106nh ust. 4 ustawy wskazuje na odpowiednie stosowanie art. 106nda ust. 4-15 ustawy).

Oznacza to, że datą wystawienia faktury w trybie offline będzie data, o której mowa w art. 106e ust. 1 pkt 1 ustawy, czyli data wskazana na tej fakturze przez podatnika w polu P\_1 struktury logicznej e-Faktury.

*Przykład 17. Data wystawienia faktury w trybie offline – niedostępność KSeF.*

W dniu 7 marca 2026 r. od godz. 23:00 do dnia 8 marca 2026 r. do godz. 2:00 trwały prace serwisowe w KSeF, w związku z czym w BIP MF została ogłoszona niedostępność KSeF.

W oprogramowaniu interfejsowym pojawił się także odpowiedni komunikat.

Podatnik wystawia fakturę w oparciu o art. 106nh ustawy tj. w trybie offline-niedostępność KSeF, wskazując w jej treści datę 7 marca 2026 r. (pole P\_1 struktury logicznej FA(3)). Podatnik ma obowiązek przesłać fakturę do KSeF nie później niż w następnym dniu roboczym po dniu zakończenia okresu niedostępności, czyli do 9 marca 2026 r.

Podatnik dotrzymał tego terminu i fakturę przesłał do KSeF 9 marca 2026 r.

W analizowanym przypadku datą wystawienia faktury będzie data wskazana w polu P\_1 struktury logicznej FA(3), czyli 7 marca 2026 r.

### 3.2.5. Data otrzymania faktury w trybie offline – niedostępność KSeF

Do określenia daty otrzymania faktury wystawianej w trybie offline, w związku z niedostępnością systemu, stosuje się te same przepisy, co w przypadku trybu offline<sup>24</sup> (art. 106nh ust. 4 ustawy wskazuje na odpowiednie stosowanie art. 106nda ust. 4-15 ustawy).

Oznacza to, że data otrzymania faktury w trybie offline to zatem:

- data przydzielenia numeru identyfikującego tę fakturę w KSeF,
- data faktycznego otrzymania tej faktury przez nabywcę – w przypadku udostępnienia tej faktury poza KSeF nabywcy, o którym mowa w art. 106gb ust. 4 ustawy, czyli m.in. na rzecz podmiotów zagranicznych, konsumentów czy nabywcy bez NIP (takim podmiotom należy udostępnić fakturę w sposób uzgodniony).

## WAŻNE

**Faktura wystawiana w trybie offline-niedostępność KSeF jest otrzymywana przez nabywcę przy użyciu KSeF.** Istnieją również zasady szczególne w tym zakresie.

Fakturę wystawioną w trybie offline-niedostępność KSeF na rzecz nabywcy, o którym mowa w art. 106gb ust. 4 ustawy (np. podmiotu zagranicznego, konsumenta), udostępnia się w sposób z nim uzgodniony (w KSeF lub poza KSeF). Jeżeli faktura zostanie udostępniona temu nabywcy przy użyciu KSeF, faktura ta jest otrzymywana przez tego nabywcę przy użyciu KSeF. Jeśli natomiast faktura zostanie udostępniona temu nabywcy poza KSeF, podatnik jest obowiązany do oznaczenia tej faktury dwoma kodami QR/linkami z napisem „OFFLINE” oraz „CERTYFIKAT” (jeśli udostępnienie następuje przed przesłaniem faktury do KSeF) lub jednym kodem QR/linkiem z oznaczeniem numeru KSeF (jeśli udostępnienie następuje po przesłaniu faktury do KSeF).

W przypadku gdy faktura jest wystawiana w trybie offline-niedostępność KSeF na rzecz nabywcy, który nie posługuje się identyfikatorem podatkowym NIP lub który jest konsumentem i jest otrzymywana przez tego nabywcę przy użyciu KSeF, podatnik, po przesłaniu tej faktury do systemu, jest obowiązany zapewnić dostęp do tej faktury poprzez przekazanie mu kodu weryfikującego oraz danych umożliwiających zidentyfikowanie tej faktury w KSeF.

*Przykład 18. Data otrzymania faktury w trybie offline – niedostępność KSeF.*

W dniu 7 marca 2026 r. od godz. 23:00 do dnia 8 marca 2026 r. do godz. 2:00 trwały prace serwisowe w KSeF, w związku z czym w BIP MF została ogłoszona niedostępność KSeF.

W oprogramowaniu interfejsowym pojawił się także odpowiedni komunikat.

Podatnik wystawia fakturę w oparciu o art. 106nh ustawy tj. w trybie offline-niedostępność KSeF, wskazując w jej treści datę 7 marca 2026 r. (pole P\_1 struktury logicznej FA(3)). Podatnik ma obowiązek przesłać fakturę do KSeF nie później niż w następnym dniu roboczym po dniu zakończenia okresu niedostępności, czyli do 9 marca 2026 r.

Podatnik dotrzymał tego terminu i fakturę przesłał do KSeF 9 marca 2026 r. W tym samym dniu fakturze został przydzielony numer KSeF.

Nabywcą jest podatnik krajowy, zarejestrowany jako podatnik VAT czynny i posiadający identyfikator podatkowy NIP. Datą otrzymania faktury przez nabywcę jest data przydzielenia numeru KSeF, czyli 9 marca 2026 r.

*Przykład 19. Data otrzymania faktury w trybie offline – niedostępność KSeF.*

W dniu 6 kwietnia 2026 r. od godz. 2:00 do godz. 4:00 trwały prace serwisowe w KSeF, w związku z czym w BIP MF została ogłoszona niedostępność KSeF. W oprogramowaniu interfejsowym pojawił się także odpowiedni komunikat.

W związku z powyższym podatnik wystawia fakturę w oparciu o art. 106nh ustawy tj. w trybie offline-niedostępność KSeF, wskazując w jej treści datę wystawienia 6 kwietnia 2026 r. (pole P\_1 struktury logicznej FA(3)). Podatnik ma obowiązek przesłać fakturę do KSeF nie później niż w następnym dniu roboczym po dniu zakończenia okresu niedostępności, czyli do 7 kwietnia 2026 r. Podatnik dotrzymał tego terminu i fakturę przesłał do KSeF 7 kwietnia 2026 r. W tym samym dniu fakturze został przydzielony numer KSeF.

Nabywcą jest podatnik nieposiadający w Polsce siedziby działalności gospodarczej ani stałego miejsca prowadzenia działalności gospodarczej. Faktura została wydana temu nabywcy w sposób uzgodniony tj. strony uzgodniły, że zostanie wysłana w wiadomości e-mail jako plik pdf. Otrzymanie faktury poza KSeF przez nabywcę nastąpiło 6 kwietnia 2026 r. Datą otrzymania faktury będzie więc 6 kwietnia 2026 r., mimo, że datą przydzielenia numeru KSeF był 7 kwietnia 2026 r.

### 3.2.6. Dwa kody QR/linki na fakturze

Faktura wystawiona w trybie offline-niedostępność KSeF udostępniana nabywcy w sposób uzgodniony, poza KSeF, przed przesłaniem faktury do systemu, powinna być oznaczona dwoma kodami QR/linkami:

- **pierwszy kod QR/link:** zapewnia dostęp do faktury w KSeF oraz weryfikację danych zawartych na tej fakturze (posiada napis „OFFLINE”),
- **drugi kod QR/link:** umożliwia potwierdzenie tożsamości wystawcy przy wystawianiu tej faktury (posiada napis „CERTYFIKAT”).

#### **WAŻNE**

**Aby wygenerować drugi kod QR/link konieczne jest pobranie certyfikatu KSeF (typu 2).**

Więcej informacji na temat:

- certyfikatów KSeF można znaleźć w cz. I Podręcznika KSeF2.0,
- kodów QR można znaleźć w cz. II Podręcznika KSeF2.0.

**3.2.7. Możliwość wydania „potwierdzenia transakcji” w przypadku gdy faktura wystawiona w trybie offline-niedostępność KSeF nie została jeszcze przesłana do KSeF**  
W przypadku, gdy fakturze wystawionej w trybie offline-niedostępność KSeF nie został jeszcze nadany numer KSeF, a nabywcą jest podatnik krajowy posiadający identyfikator podatkowy NIP, możliwe jest wydanie mu potwierdzenia transakcji. Szczegóły rozwiązania zostały przedstawione w cz. II Podręcznika KSeF 2.0 (podrozdział 1.6.6. Możliwość wydania nabywcy „potwierdzenia transakcji”).

### **3.2.8. Faktura korygująca w trybie offline – niedostępność KSeF**

Fakturę korygującą można wystawić również w trybie offline – niedostępność KSeF.

Jeżeli korekta dotyczy faktury pierwotnej wystawionej w trybie offline, to fakturę korygującą wystawia się dopiero po przydzieleniu fakturze pierwotnej numeru KSeF.

## **3.3. Tryb awaryjny**

### **3.3.1. Cel i podstawa prawna**

Tryb awaryjny to rozwiązanie, z którego można skorzystać w przypadku ogłoszonego w BIP MF oraz w oprogramowaniu interfejsowym komunikatu o awarii KSeF. Dzięki temu rozwiązaniu, pomimo zidentyfikowanej usterki systemu, proces wystawiania faktur będzie nadal kontynuowany.

Procedury związane ze stosowaniem trybu awaryjnego określa art. 106nf ustawy.

### **3.3.2. Kto może skorzystać z trybu awaryjnego?**

Każdy podatnik wystawiający fakturę w okresie ogłoszonej awarii KSeF może wystawić fakturę w trybie awaryjnym. Komunikaty o awarii będą publikowane w BIP MF oraz w oprogramowaniu interfejsowym.

### **3.3.3. Zasady postępowania**

Podatnik chcąc wystawić fakturę w trybie awaryjnym:

- stosuje obowiązujący wzór struktury logicznej – jest to wzór FA(3),
- wystawia ją w postaci elektronicznej,
- przesyła ją do KSeF – nie później niż w ciągu 7 dni roboczych od dnia zakończenia awarii w celu nadania fakturze numeru KSeF,
- udostępnia ją nabywcy w sposób uzgodniony.

Jeżeli w terminie 7-dniowym:

- zostanie zamieszczony w BIP MF i oprogramowaniu interfejsowym kolejny komunikat o wystąpieniu awarii, termin 7 dni liczy się od dnia zakończenia tej kolejnej awarii, lub
- w trakcie samej awarii zostanie zamieszczony komunikat o wystąpieniu tzw. awarii całkowitej – faktury nie dosyła się do KSeF.

### 3.3.4. Data wystawienia faktury w trybie awaryjnym

Data wystawienia faktury w trybie awaryjnym jest data, o której mowa w art. 106e ust. 1 pkt 1 ustawy, czyli data wskazana na tej fakturze przez podatnika w polu P\_1 struktury logicznej e-Faktury.

### 3.3.5. Data otrzymania faktury w trybie awaryjnym

Data otrzymania faktury w trybie awaryjnym to:

- data jej faktycznego otrzymania przez nabywcę,
- data przydzielenia numeru KSeF - jeżeli data faktycznego otrzymania faktury jest późniejsza niż data przydzielenia numeru identyfikującego tę fakturę w KSeF.

Jeżeli faktura została wystawiona na rzecz nabywcy, o którym mowa w art. 106gb ust. 4 ustawy (m.in. na rzecz podmiotu zagranicznego, konsumenta czy nabywcy bez NIP), który uzgodnił sposób udostępnienia inny niż przy użyciu KSeF - za datę otrzymania tej faktury uznaje się zawsze datę jej faktycznego otrzymania.

*Przykład 20. Data otrzymania faktury w trybie awaryjnym.*

W dniu 6 listopada 2026 r. trwała awaria KSeF. W związku z tym w BIP MF został opublikowany komunikat o wystąpieniu awarii KSeF, a następnie komunikat o zakończeniu awarii KSeF, które wyznaczyły okres trwania tej awarii. Komunikaty te były zamieszczane również za pośrednictwem oprogramowania interfejsowego.

W związku z powyższym podatnik wystawił fakturę w oparciu o art. 106nf ustawy tj. w trybie awaryjnym, wskazując w jej treści datę wystawienia 6 listopada 2026 r. (pole P\_1 struktury logicznej FA(3)). Podatnik miał obowiązek przesłać fakturę do KSeF nie później niż w ciągu 7 dni roboczych od dnia zakończenia awarii do KSeF.

Podatnik dotrzymał tego terminu i fakturę przesłał do systemu 12 listopada 2026 r. W tym samym dniu fakturze został przydzielony numer KSeF.

Nabywcą jest podatnik krajowy, zarejestrowany jako podatnik VAT czynny i posiadający identyfikator podatkowy NIP. Faktura została mu wydana w postaci uzgodnionej i przesłana pocztą (papierowo). Nabywca otrzymał fakturę dopiero 13 listopada 2026 r. Datą otrzymania

faktury przez nabywcę jest więc data przydzielenia numeru KSeF, czyli 12 listopada 2026 r. z uwagi na fakt, że nastąpiło to przed otrzymaniem faktury w postaci uzgodnionej (pocztą).

### 3.3.6. Dwa kody QR/linki na fakturze

Faktura wystawiona w trybie awaryjnym udostępniana nabywcy poza KSeF, przed przesłaniem jej do systemu, powinna być oznaczona dwoma kodami QR/linkami:

- **pierwszy kod QR/link:** zapewni dostęp do faktury w KSeF oraz weryfikację danych zawartych na tej fakturze (posiada napis „OFFLINE”),
- **drugi kod QR/link:** umożliwi potwierdzenie tożsamości wystawcy przy wystawianiu tej faktury (posiada napis „CERTYFIKAT”).

#### **WAŻNE**

**Aby wygenerować drugi kod QR/link konieczne jest pobranie certyfikatu KSeF (typu 2).**

Więcej informacji na temat:

- certyfikatów KSeF można znaleźć w cz. I Podręcznika KSeF2.0,
- kodów QR można znaleźć w cz. II Podręcznika KSeF2.0.

### 3.3.7. Możliwość wydania „potwierdzenia transakcji”

W przypadku faktury wystawionej w trybie awaryjnym fakturę przekazuje się nabywcy w sposób uzgodniony (w KSeF lub poza KSeF). W przypadku gdy nabywca uzgodnił otrzymanie faktury w KSeF, dodatkowo możliwe jest wydanie mu potwierdzenia transakcji. Szczegóły rozwiązania zostały przedstawione w cz. II Podręcznika KSeF 2.0 (podrozdział 1.6.6. Możliwość wydania nabywcy „potwierdzenia transakcji”).

### 3.3.8. Faktury korygujące

Fakturę korygującą można wystawić również w trybie awaryjnym.

Fakturę korygującą do faktury wystawionej w trybie awaryjnym wystawia się po przydzieleniu fakturze pierwotnej numeru identyfikującego w KSeF.

## 3.4. Aspekty techniczne trybu OFFLINE. Korekta techniczna pliku XML.

Jak wskazano w poprzednim rozdziale, podatnik jest zobowiązany przesłać fakturę wystawioną w trybie OFFLINE (tj. w trybie offline24, offline-niedostępność KSeF, trybie awaryjnym) w ustawowym terminie do KSeF. Dostarczając taką fakturę do systemu konieczne jest zadeklarowanie trybu fakturowania tj. OFFLINE. Wysyłka faktur wystawionych w trybie OFFLINE może odbyć się zarówno w ramach sesji interaktywnej (wysyłka pojedynczej faktury)

jak i w sesji wsadowej (paczka faktur). W celu wysyłki faktury wystawionej w trybie OFFLINE dana osoba lub podmiot musi być uwierzytelniona w systemie oraz posiadać uprawnienie do wystawiania faktur w KSeF.

Zgodnie z przepisami faktura wystawiana w trybie OFFLINE powinna być zgodna ze wzorem struktury logicznej FA(3). Potencjalnie mogą się jednak zdarzyć przypadki, gdy np. wystawiona w trybie OFFLINE faktura zostanie wystawiona niezgodnie z tym wzorem, wskutek czego przy próbie jej późniejszego dostania do KSeF zostanie odrzucona. W związku z powyższym KSeF umożliwi wykonanie w tym przypadku tzw. korekty technicznej pliku.

#### **WAŻNE**

Korekta techniczna pliku XML powinna być stosowana wyłącznie dla przypadków, w których podczas próby wysyłki do KSeF faktury wystawionej w trybie OFFLINE, została ona odrzucona przez KSeF, w szczególności z uwagi na niezgodność ze strukturą logiczną e-Faktury.

W takich okolicznościach podatnik koryguje dane wykazane w pliku XML do zgodności z obowiązującą strukturą logiczną e-Faktury i ponawia wysyłkę. Przesyłając do KSeF poprawiony plik podatnik deklaruje tzw. hash (czyli skrót) pliku XML błędnej faktury. Dzięki temu nabywca ma możliwość weryfikacji faktury znajdującej się finalnie w KSeF przy użyciu wcześniej wytworzonego linku/kodu QR do weryfikacji faktury. Korekta techniczna dostępna będzie wyłącznie w przypadku wysyłki interaktywnej. Nie będzie możliwa realizacja tzw. korekty technicznej w ramach sesji wsadowej.

### **3.5. Interfejs informujący o awarii i niedostępności KSeF**

Poza komunikatami publikowanymi w BIP MF, został udostępniony dodatkowy niezależny od KSeF interfejs informujący podatnika o awarii i niedostępności KSeF, w tym m.in. o typie zdarzenia (np. o awarii lub pracach serwisowych) jak również o datach ich wystąpienia (o rozpoczęciu awarii systemu i oddzielnie o końcu tej awarii oraz o niedostępnościach KSeF w przedziale czasowym). Jest to tzw. Latarnia KSeF. Więcej informacji na ten temat można znaleźć na stronie: [GitHub - CIRFMF/ksef-latarnia](https://github.com/CIRFMF/ksef-latarnia). Programy finansowo-księgowo podatników mogą się z tym interfejsem zintegrować, aby sprawdzać dostępność KSeF.

## **4. Awaria całkowita**

### **4.1. Cel i podstawa prawna**

Awaria całkowita to z założenia sytuacja nadzwyczajna, tj. zagrożenie kraju lub jego infrastruktury. Wprowadzenie procedury postępowania na wypadek takich okoliczności wynika z ogólnej sytuacji geopolitycznej Polski.

Sposób postępowania w przypadku awarii całkowitej określa art. 106ng ustawy.

#### **4.2. Kto może skorzystać z trybu dotyczącego awarii całkowitej?**

Każdy podatnik wystawiający fakturę w okresie ogłoszonej w środkach społecznego przekazu awarii KSeF. Komunikaty o awarii KSeF w takiej sytuacji zostaną zamieszczone np. w telewizji, radiu, prasie czy w Internecie. Komunikaty w środkach społecznego przekazu wystąpią, z uwagi na brak możliwości zamieszczenia komunikatów o awarii KSeF w BIP MF i w oprogramowaniu interfejsowym.

#### **4.3. Zasady postępowania**

Podatnik chcąc wystawić fakturę w trybie awarii całkowitej:

- wystawia ją w postaci papierowej lub jako fakturę elektroniczną,
- nie ma obowiązku stosowania wzoru faktury ustrukturyzowanej,
- nie ma obowiązku przesłania jej do KSeF po ustaniu awarii,
- przekazuje ją nabywcy np. osobiście, mailem bądź innym alternatywnym kanałem.

#### **4.4. Data wystawienia i otrzymania faktury w trybie awarii całkowitej**

Przepisy ustawy nie zawierają szczególnych regulacji dotyczących daty wystawienia i daty otrzymania faktury. Istotna jest więc rzeczywista data wystawienia faktury, o której mowa w art. 106e ust. 1 ustawy, wskazana przez podatnika na fakturze. Datą otrzymania faktury jest data faktycznego otrzymania faktury przez nabywcę (poza KSeF).

#### **4.5. Brak kodu QR na fakturze wystawionej w czasie awarii całkowitej**

Faktura w postaci papierowej lub faktura elektroniczna wystawiona podczas awarii całkowitej i przekazywana nabywcy z założenia poza KSeF nie jest opatrywana kodami QR/linkami - w przeciwieństwie do faktur wystawionych w trybie offline<sup>24</sup>, offline-niedostępność KSeF czy trybie awaryjnym, które takimi kodami są opatrywane.

#### **4.6. Faktura korygująca**

W przypadku zaistnienia w trakcie awarii całkowitej, przesłanki do wystawienia faktury korygującej – taką fakturę korygującą również wystawia się poza KSeF.

## 5. Tryby wystawiania faktur – Podsumowanie

W tabeli zamieszczonej poniżej ujęto najważniejsze kwestie związane z trybami wystawiania faktur:

- w trybie ONLINE,
- w trybie OFFLINE (tj. offline24, offline – niedostępność KSeF, awaria KSeF)
- poza KSeF – w przypadku awarii całkowitej.

Zapoznanie się z ww. trybami wystawiania faktur oraz weryfikacja czy posiadane przez podatników narzędzia do wystawiania faktur obsługują ww. tryby, zapewni stabilność i ciągłość wystawiania faktur w przedsiębiorstwie, bez względu na okoliczności zewnętrzne.

Tabela 1. Cechy charakterystyczne poszczególnych trybów wystawiania faktur.

PROCEDURA	TRYB ONLINE	TRYB OFFLINE24	TRYB OFFLINE - NIEDOSTĘPNOŚĆ KSeF	TRYB AWARYJNY	AWARIA CAŁKOWITA
<b>PODSTAWA PRAWNA</b>	Art. 106na ustawy	Art. 106nda ustawy, art.106nha ustawy	Art. 106nh ustawy	Art. 106nf ustawy	Art. 106ng ustawy
<b>PRZESŁANKA STOSOWANIA</b>	Brak ograniczeń ustawowych w stosowaniu trybu online (za wyjątkiem okoliczności tj. niedostępność systemu, awaria KSeF, awaria całkowita).	Brak ograniczeń ustawowych.	Niedostępność KSeF ogłoszona w BIP MF.	Awaria KSeF ogłoszona w BIP MF i oprogramowaniu interfejsowym.	Awaria KSeF ogłoszona w środkach społecznego przekazu.
<b>SPOSÓB WYSTAWIENIA FAKTURY</b>	Faktura zgodna ze strukturą logiczną FA, przesłana do KSeF w dacie wskazanej w polu P_1 struktury logicznej FA.	Faktura w postaci elektronicznej zgodna ze strukturą logiczną FA.	Faktura w postaci elektronicznej zgodna ze strukturą logiczną FA.	Faktura w postaci elektronicznej zgodna ze strukturą logiczną FA.	Faktura w postaci papierowej lub faktura elektroniczna.
<b>DATA WYSTAWIENIA FAKTURY</b>	Data przesłania faktury do KSeF (data przesłania faktury do KSeF znajduje się w UPO).  * Jeśli data przesłania faktury do KSeF będzie późniejsza niż data wskazana w polu P_1 – fakturę uznaje się za wystawioną w trybie offline24, a datą jej wystawienia będzie data wskazana przez podatnika w polu P_1.	Data, o której mowa w art. 106e ust. 1 pkt 1 ustawy wskazana przez podatnika w polu P_1 struktury logicznej FA.	Data, o której mowa w art. 106e ust. 1 pkt 1 ustawy wskazana przez podatnika w polu P_1 struktury logicznej FA.	Data, o której mowa w art. 106e ust. 1 pkt 1 ustawy wskazana przez podatnika w polu P_1 struktury logicznej FA.	Data wskazana przez podatnika, o której mowa w art. 106e ust. 1 pkt 1 ustawy.
<b>TERMIN PRZESŁANIA FAKTURY DO KSeF</b>	Data przesłania faktury do KSeF powinna być zgodna z datą wskazaną w polu P_1.  Ustawowe terminy wystawiania faktur nie ulegają zmianie (co do zasady fakturę wystawia się do 15. dnia miesiąca następującego po miesiącu dostawy, wykonania usługi, otrzymania zaliczki).	Niezwłocznie, nie później niż w następnym dniu roboczym po dniu wystawienia.	1 dzień roboczy od dnia zakończenia niedostępności KSeF.	7 dni roboczych od dnia zakończenia awarii KSeF.	Faktury nie przesyła się do KSeF.
<b>SPOSÓB UDOSTĘPNIENIA FAKTURY NABYWCY</b>	Krajowy podatnik posiadający NIP otrzymuje fakturę w KSeF.  Nabywca, o którym mowa w art. 106gb ust. 4 ustawy otrzymuje fakturę w sposób z nim uzgodniony.	Krajowy podatnik posiadający NIP otrzymuje fakturę w KSeF.  Nabywca, o którym mowa w art. 106gb ust. 4 ustawy, otrzymuje fakturę w sposób z nim uzgodniony.	Krajowy podatnik posiadający NIP otrzymuje fakturę w KSeF.  Nabywca, o którym mowa w art. 106gb ust. 4 ustawy, otrzymuje fakturę w sposób z nim uzgodniony.	Nabywca otrzymuje fakturę w postaci uzgodnionej (poza KSeF lub w KSeF).	Faktura jest przesyłana lub udostępniana nabywcy (papierowo lub elektronicznie).
<b>DATA OTRZYMANIA FAKTURY PRZEZ NABYWCĘ</b>	Data otrzymania faktury to data przydzielenia numeru KSeF a w przypadku nabywcy, o którym mowa w art. 106gb ust. 4 ustawy (jeżeli otrzymuje fakturę poza KSeF) - data faktycznego otrzymania przez nabywcę.	Data otrzymania faktury to data przydzielenia numeru KSeF, a w przypadku nabywcy, o którym mowa w art. 106gb ust. 4 ustawy (jeżeli otrzymuje fakturę poza KSeF) - data faktycznego otrzymania przez nabywcę.	Data otrzymania faktury to data przydzielenia numeru KSeF, a w przypadku nabywcy, o którym mowa w art. 106gb ust. 4 ustawy (jeżeli otrzymuje fakturę poza KSeF) - data faktycznego otrzymania przez nabywcę.	Data otrzymania faktury to data faktycznego otrzymania faktury poza KSeF lub data przydzielenia numeru KSeF (w zależności co nastąpiło wcześniej). W przypadku faktury wystawionej na rzecz nabywcy, o którym mowa w art. 106gb ust. 4 ustawy (jeżeli otrzymuje fakturę poza KSeF) – zawsze data faktycznego otrzymania faktury poza KSeF.	Data otrzymania faktury to data faktycznego otrzymania tej faktury.
<b>WARUNKI JAKIE WYSTAWCA MUSI SPEŁNIĆ JEŚLI UDOSTĘPNIĄ FAKTURĘ NABYWCY W SPOSÓB UZGODNIONY</b>	Przekazywana nabywcy z art. 106gb ust. 4 ustawy faktura musi być oznaczona kodem QR z wskazanym nr KSeF tej faktury.	Przekazana faktura nabywcy, o którym mowa w art. 106gb ust. 4 ustawy, poza KSeF, jeśli nie posiada jeszcze nr KSeF musi być oznaczona dwoma kodami: - kod QR (służący do weryfikacji faktury) z napisem „OFFLINE”, - kod QR (służący do weryfikacji wystawcy) z napisem „CERTYFIKAT”.  Przekazana faktura nabywcy, o którym mowa w art. 106gb ust. 4 ustawy, poza KSeF, jeżeli posiada nr KSeF musi być oznaczona jednym kodem QR (służący do weryfikacji faktury) z nr KSeF tej faktury.	Przekazana faktura nabywcy, o którym mowa w art. 106gb ust. 4 ustawy, poza KSeF, jeśli nie posiada jeszcze nr KSeF musi być oznaczona dwoma kodami: - kod QR (służący do weryfikacji faktury) z napisem „OFFLINE”, - kod QR (służący do weryfikacji wystawcy) z napisem „CERTYFIKAT”.  Przekazana faktura nabywcy, o którym mowa w art. 106gb ust. 4 ustawy, poza KSeF, jeżeli posiada nr KSeF musi być oznaczona jednym kodem QR (służący do weryfikacji faktury) z nr KSeF tej faktury.	Przekazana faktura nabywcy, poza KSeF, jeśli nie posiada jeszcze nr KSeF musi być oznaczona dwoma kodami: - kod QR (służący do weryfikacji faktury) z napisem „OFFLINE”, - kod QR (służący do weryfikacji wystawcy) z napisem „CERTYFIKAT”.  Przekazana faktura nabywcy, poza KSeF, jeżeli posiada nr KSeF musi być oznaczona jednym kodem QR (służący do weryfikacji faktury) i wskazanym nr KSeF tej faktury.	Nie dotyczy.
<b>WARUNKI JAKIE NALEŻY SPEŁNIĆ UŻYWAJĄC FAKTURY POZA KSeF</b>	Użycie faktury poza KSeF wymaga opatrzenia faktury kodem QR z oznaczeniem nr KSeF.	Użycie faktury poza KSeF wymaga opatrzenia kodem QR z oznaczeniem nr KSeF tej faktury.	Użycie faktury poza KSeF wymaga opatrzenia kodem QR z oznaczeniem nr KSeF tej faktury.	Użycie faktury poza KSeF wymaga opatrzenia kodem QR z oznaczeniem nr KSeF tej faktury.	Nie dotyczy.
<b>CZY MOŻNA WYDAĆ NABYWCY POTWIERDZENIE TRANSAKCJI?</b>	Tak, przed nadaniem fakturze nr KSeF można wydać nabywcy potwierdzenie transakcji. Jest ono opatrzone dwoma kodami QR.	Tak, w przypadku gdy nabywcą jest krajowy podatnik posiadający identyfikator podatkowy NIP, przed nadaniem fakturze nr KSeF można wydać nabywcy potwierdzenie transakcji. Jest ono opatrzone dwoma kodami QR.  Natomiast nabywcy, o którym mowa w art. 106gb ust. 4 ustawy należy wydać fakturę w sposób z nim uzgodniony.	Tak, w przypadku gdy nabywcą jest krajowy podatnik posiadający identyfikator podatkowy NIP, przed nadaniem fakturze nr KSeF można wydać nabywcy potwierdzenie transakcji. Jest ono opatrzone dwoma kodami QR.  Natomiast nabywcy, o którym mowa w art. 106gb ust. 4 ustawy należy wydać fakturę w sposób z nim uzgodniony.	Tak, jeżeli nabywca będzie otrzymywał fakturę w KSeF, to przed nadaniem fakturze nr KSeF można wydać nabywcy potwierdzenie transakcji. Jest ono opatrzone dwoma kodami QR.	Nie dotyczy.

## 6. Identyfikator zbiorczy

### 6.1. Identyfikator zbiorczy wskazywany podczas dokonywania płatności pomiędzy podatnikami VAT czynnymi

Z dniem 1 lutego 2026 r. dodany zostaje art. 108g ustawy. Przepis jest jednak stosowany do płatności dokonanych od dnia 1 stycznia 2027 r.

Nabywca towaru lub usługi (zarejestrowany jako podatnik VAT czynny), dokonujący płatności za:

- faktury ustrukturyzowane oraz
- za faktury, o których mowa w art. 106nda ust. 1 i art. 106nh ust. 1 ustawy (wystawione w trybie offline<sup>24</sup> oraz w trybie offline-niedostępność KSeF),

na rzecz innego podatnika (zarejestrowanego jako podatnik VAT czynny), za pośrednictwem usługi polecenia przelewu<sup>4</sup> lub innego instrumentu płatniczego w rozumieniu ustawy o usługach płatniczych<sup>5</sup>, umożliwiającego podanie tytułu transferu środków pieniężnych, będzie obowiązany do podania numeru identyfikującego te faktury w KSeF lub identyfikatora zbiorczego nadanego przez KSeF.

Obowiązek ten będzie dotyczyć również wystawcy faktury, gdy płatność będzie dokonywana przy użyciu polecenia zapłaty<sup>6</sup>.

Status podatnika, na rzecz którego dokonywana jest płatność, tzn. czy jest on podatnikiem VAT czynnym będzie ustalany na podstawie Wykazu podatników, na dzień dokonywania płatności za faktury.

Przepisów dotyczących obowiązku podawania numeru KSeF/zbiorczego identyfikatora płatności nie stosuje się w przypadku, gdy nabywca towaru lub usługi dokonuje płatności za faktury, o których mowa w art. 106nda ust. 1 i art. 106nh ust. 1 ustawy (tj. wystawione w trybie offline<sup>24</sup> i w trybie offline-niedostępność KSeF), niewprowadzone do KSeF w związku z zamieszczonymi komunikatami o awarii KSeF<sup>7</sup>.

---

<sup>4</sup> Usługa polecenia przelewu, o której mowa w art. 3 ust. 4 ustawy z dnia 19 sierpnia 2011 r. o usługach płatniczych (Dz.U. z 2025 r. poz. 611 ze zm.).

<sup>5</sup> Ustawa z dnia 19 sierpnia 2011 r. o usługach płatniczych (Dz. U. z 2025 r. poz. 611 ze zm.).

<sup>6</sup> Polecenie zapłaty, o którym mowa w art. 3 ust. 2 ustawy z dnia 19 sierpnia 2011 r. o usługach płatniczych (Dz.U. z 2025 r. poz. 611 ze zm.).

<sup>7</sup> Zgodnie z art. 106ne ust. 1 i 3 ustawy.

Celem niniejszego rozdziału jest omówienie zasad generowania i wykorzystania zbiorczego identyfikatora. Kwestie związane z podawaniem nr KSeF faktury zostały omówione bardziej szczegółowo w cz. II Podręcznika KSeF2.0.

#### 6.1.1. Przebieg płatności z wykorzystaniem identyfikatora zbiorczego

Jeżeli dany kontrahent będzie dokonywał płatności zbiorczej za więcej niż jedną fakturę, to wykorzystując mechanizm identyfikatora zbiorczego powiąże informację o opłacanych fakturach z samym przelewem.

Jeśli więc nabywca będzie chciał zrealizować jeden przelew dotyczący należności wynikającej np. z pięciu faktur ustrukturyzowanych, wskaże wówczas w tytule przelewu identyfikator zbiorczy nadany przez KSeF dla ww. pięciu faktur. Sprzedawca po otrzymaniu płatności z użyciem zbiorczego identyfikatora płatności, może przy użyciu KSeF uzyskać informację na temat numerów KSeF faktur, które ten identyfikator obejmuje.

Przykład 21. Przykład wykorzystania zbiorczego identyfikatora płatności w płatności pomiędzy podatnikami VAT czynnymi.

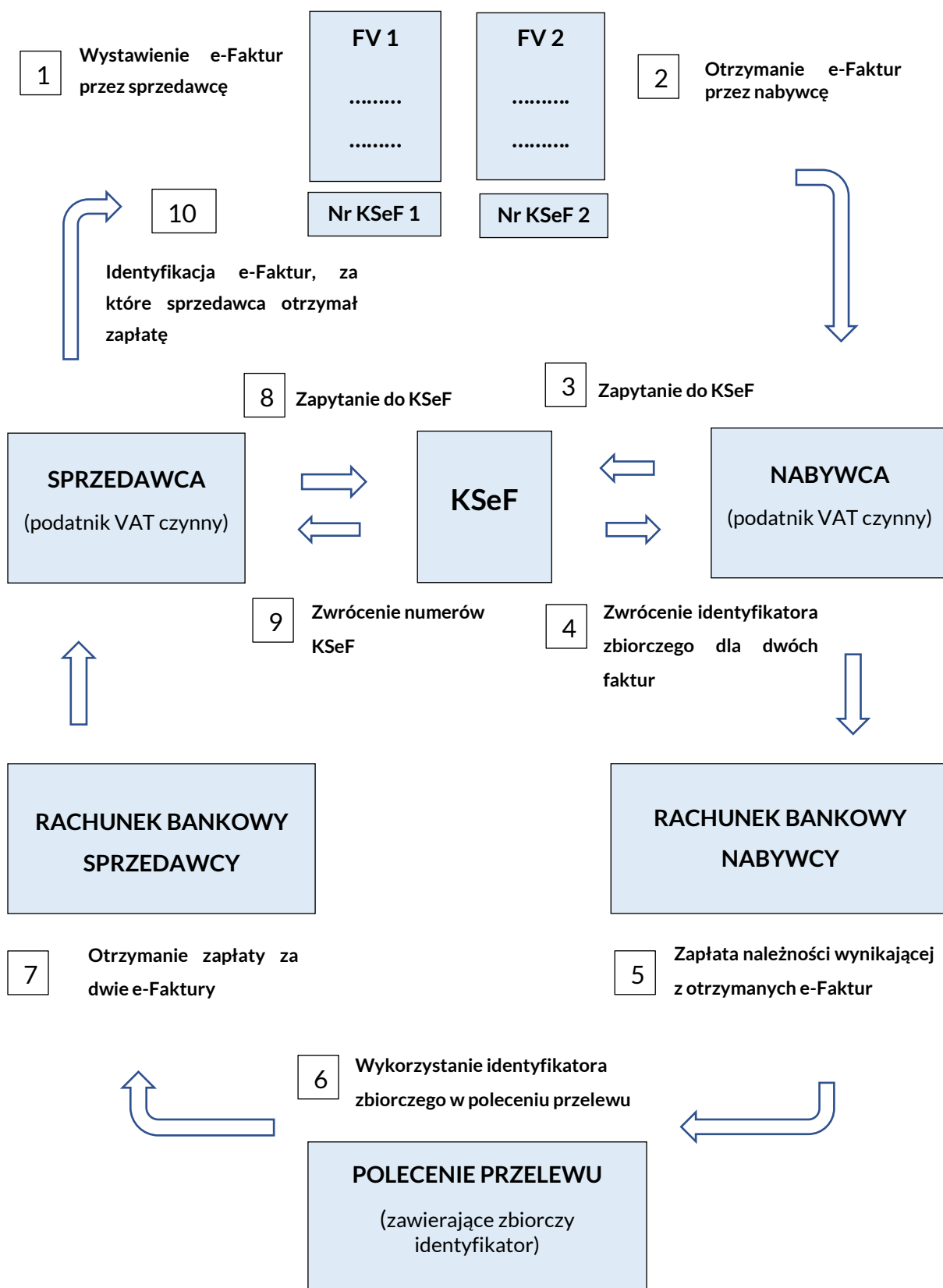

Opis procesu:

- 1 - sprzedawca wystawia dwie faktury ustrukturyzowane w KSeF, które zostały przyjęte w systemie i zostały im nadane numery KSeF,
- 2 - nabywca otrzymuje ww. faktury ustrukturyzowane w KSeF,
- 3 - nabywca przesyła do KSeF zapytanie w celu wygenerowania dla dwóch otrzymanych faktur ustrukturyzowanych (dla ich numerów KSeF) zbiorczego identyfikatora,
- 4 - KSeF zwraca nabywcy identyfikator zbiorczy obejmujący dwa numery KSeF,
- 5 - nabywca dokonuje zapłaty należności wynikającej z otrzymanych faktur, przy użyciu rachunku bankowego,
- 6 - nabywca realizując płatność podaje w poleceniu przelewu zbiorczy identyfikator wygenerowany dla dwóch e-Faktur,
- 7 - sprzedawca otrzymuje płatność na swój rachunek bankowy wraz z informacją numerze zbiorczym,
- 8 - sprzedawca w celu zidentyfikowania faktur, za które otrzymał płatność przesyła do KSeF zapytanie o dany identyfikator zbiorczy,
- 9 - KSeF zwraca sprzedawcy numery KSeF faktur, które wchodzą w skład zbiorczego identyfikatora,
- 10 - sprzedawca dzięki powyższym działaniom zidentyfikował faktury, za które otrzymał zbiorczą płatność od nabywcy.

## **6.2. Identyfikator płatności wskazywany w komunikacie przelewu MPP**

W związku z wprowadzeniem obowiązkowego e-fakturowania od 1 lutego 2026 r. dokonano również odpowiednich zmian w przepisach regulujących dokonywanie płatności w MPP, w sytuacji, gdy zapłata dotyczy więcej niż jednej faktury. Obowiązek podawania numeru KSeF faktury/zbiorczego identyfikatora podobnie jak w przypadku art. 108g ustawy będzie dotyczył płatności realizowanych od 1 stycznia 2027 r.

W przypadku wystawienia na rzecz podatnika przez jednego dostawcę lub usługodawcę w okresie nie krótszym niż jeden dzień i nie dłuższym niż jeden miesiąc, więcej niż jednej faktury, zapłata z zastosowaniem MPP będzie mogła dotyczyć więcej niż jednej faktury.

Od 1 stycznia 2027 r. w przypadku, gdy płatność dotyczy e-Faktur, komunikat przelewu będzie obejmował dowolne faktury, wystawione dla podatnika przez jednego dostawcę lub usługodawcę, w okresie nie krótszym niż jeden dzień i nie dłuższym niż jeden miesiąc (a nie jak dotychczas wszystkie faktury wystawione dla niego przez jednego dostawcę lub usługodawcę w danym okresie).

W takiej sytuacji, w komunikacie przelewu podatnik zamiast wpisywania okresu, za który dokonywana jest płatność, będzie podawał identyfikator zbiorczy generowany przez KSeF.

### 6.3. Aspekty techniczne związane z generowaniem zbiorczego identyfikatora płatności

#### **WAŻNE**

Identyfikator zbiorczy jest numerem, który można wygenerować w KSeF dla co najmniej dwóch faktur ustrukturyzowanych wystawionych przez danego sprzedawcę.

#### 6.3.1. Generowanie identyfikatora zbiorczego

Identyfikator zbiorczy będzie można wygenerować wyłącznie dla faktur, którym został przydzielony numer identyfikujący fakturę w KSeF, pod warunkiem, że na wszystkich fakturach jest ten sam sprzedawca (Podmiot1). Wygenerowanie identyfikatora zbiorczego będzie możliwe przez podmiot, który będzie posiadał uprawnienia do dostępu do faktur.

Do wygenerowania identyfikatora konieczne jest zadeklarowanie listy numerów KSeF faktur, dla których ma być utworzony zbiorczy identyfikator. Nie ma przeciwwskazań, aby jedna faktura została przypisana do więcej niż jednego identyfikatora zbiorczego. Jest to istotne oraz szczególnie przydatne np. przy dokonywaniu płatności częściowych za faktury.

Jeden identyfikator zbiorczy będzie mógł obejmować od 2 do maksymalnie 10 000 faktur. W przypadku przekroczenia maksymalnej liczby faktur identyfikator nie zostanie wygenerowany, a system zwróci odpowiedni komunikat z opisem błędu.

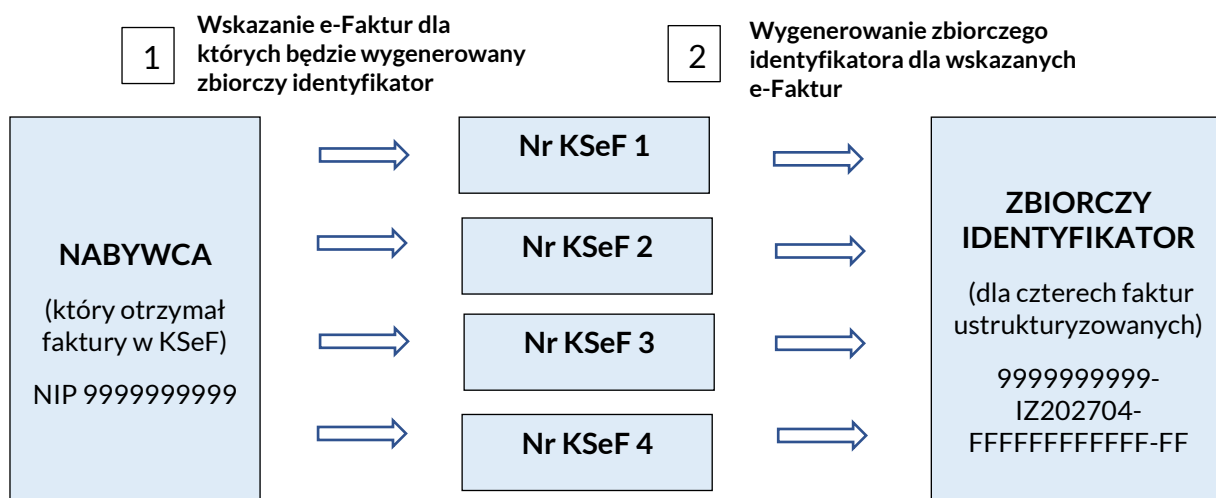

Opis procesu:

**1** - nabywca (podatnik VAT czynny) posiadający identyfikator podatkowy NIP 9999999999 otrzymuje w KSeF cztery faktury ustrukturyzowane od tego samego sprzedawcy (Podmiot1), sprzedawca również jest podatnikiem VAT czynnym, płatność będzie dokonana zbiorczo, jednym przelewem obejmującym wszystkie cztery faktury,

**2** - nabywca 30 kwietnia 2027 r. uwierzytelnia się w KSeF w swoim kontekście i wskazuje cztery numery KSeF, dla których ma zostać wygenerowany zbiorczy identyfikator, KSeF zwraca wygenerowany identyfikator zbiorczy dla czterech faktur ustrukturyzowanych (9999999999 – IZ202704-FFFFFFFFFFFF-FF), nabywca podaje identyfikator zbiorczy podczas realizacji przelewu za ww. faktury.

### 6.3.2. Struktura identyfikatora zbiorczego

Identyfikator zbiorczy będzie złożony z 35 znaków. Będzie zbudowany z następujących elementów oddzielonych od siebie myślnikami:

- kontekstu uwierzytelnienia osoby/podmiotu generującego (NIP),
- oznaczenia „IZ” oraz roku i miesiąca wygenerowania identyfikatora zbiorczego,
- unikalnego ciągu 12 znaków (wartość wyliczana automatycznie),
- dwóch cyfr kontrolnych (wartość wyliczana automatycznie).

Schemat 1. Elementy identyfikatora zbiorczego.



### 6.3.3. Rozkodowanie identyfikatora zbiorczego

W KSeF 2.0 możliwe będzie także rozkodowanie zbiorczego identyfikatora płatności, w celu zidentyfikowania numerów KSeF faktur, dla których ten identyfikator zbiorczy wygenerowano.

System pozwoli na wyszukanie faktur dla wskazanego identyfikatora zbiorczego, o ile osoba lub podmiot, który takie zapytanie wykona, posiada uprawnienie do dostępu do faktur.

Przykład 23. Wyszukiwanie faktur dla danego identyfikatora zbiorczego.

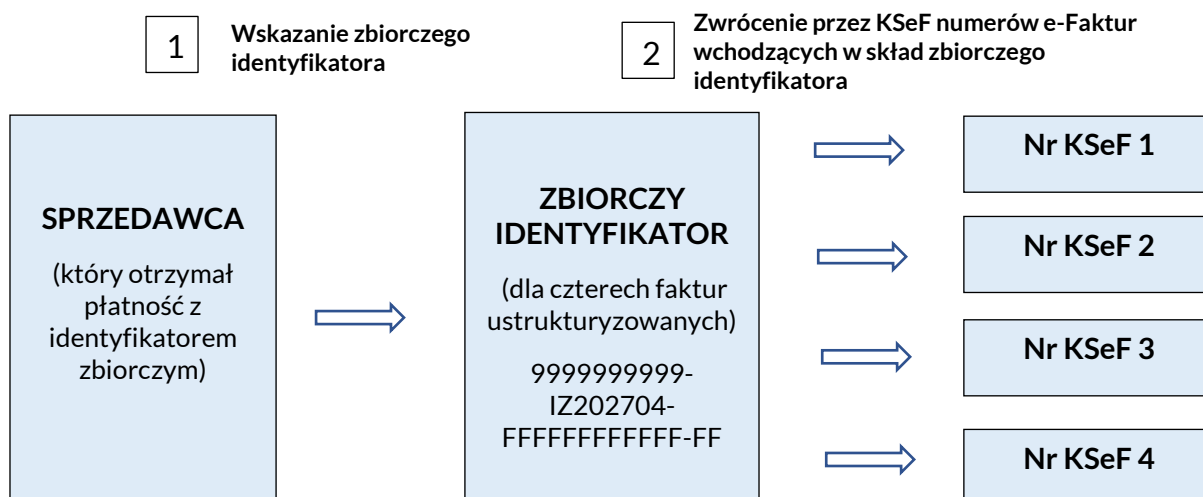

Opis procesu:

Sprzedawca (podatnik VAT czynny) otrzymuje od nabywcy płatność zbiorczą za cztery faktury ustrukturyzowane (jednym przelewem). Nabywca (podatnik VAT czynny) dokonując płatności podał identyfikator zbiorczy, który wygenerował dla ww. faktur.

**1** - sprzedawca uwierzytelnia się w systemie w swoim kontekście i odpytuje KSeF o numery KSeF wchodzące w skład zbiorczego identyfikatora, który został wskazany przez nabywcę w przelewie,

2 - system zwraca numery KSeF faktur ustrukturyzowanych dla których został wygenerowany identyfikator zbiorczy.

#### 6.3.4. Wyszukiwanie identyfikatorów zbiorczych dla danej faktury ustrukturyzowanej

System umożliwi również sprawdzenie w jakich identyfikatorach zbiorczych dana faktura ustrukturyzowana już została uwzględniona. Jak już wcześniej wskazano, jedna faktura ustrukturyzowana będzie mogła znaleźć się bowiem w więcej niż jednym identyfikatorze zbiorczym (nie ma w tym zakresie ograniczenia).

Przykład 24. Wyszukiwanie identyfikatorów zbiorczych dla danej faktury

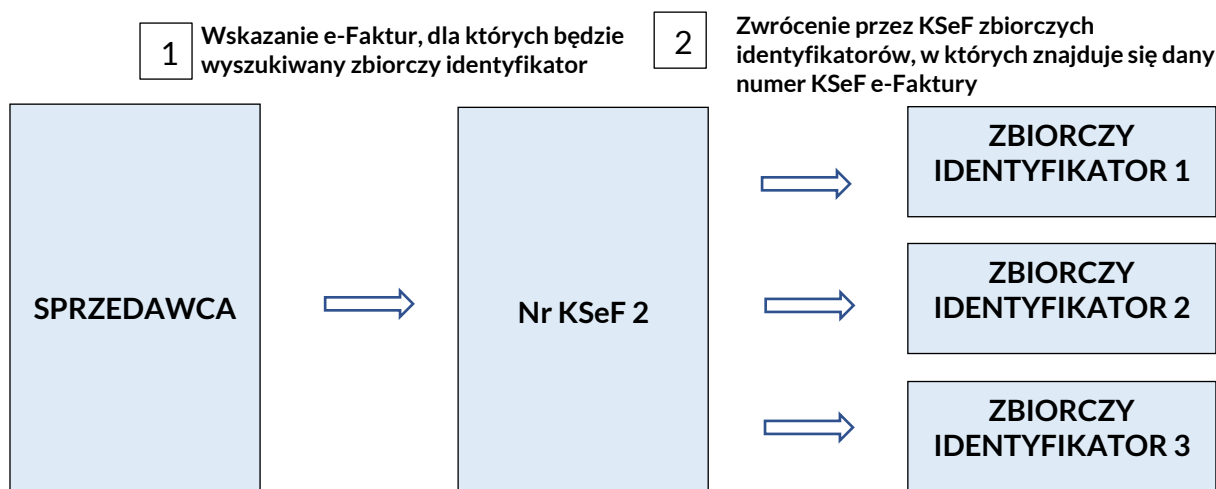

Opis procesu:

Sprzedawca (podatnik VAT czynny) wystawił nabywcy cztery faktury ustrukturyzowane.

Nabywca dokonuje płatności zbiorczej:

- za pierwszą fakturę (w całości) oraz za drugą fakturę (w 40% kwoty należności) - w tym celu generuje pierwszy identyfikator zbiorczy,
- za trzecią fakturę (w całości) oraz za drugą fakturę (w 30% kwoty należności) - w tym celu generuje drugi identyfikator zbiorczy,
- za czwartą fakturę (w całości) oraz za drugą fakturę (pozostałe 30% kwoty należności) - w tym celu generuje trzeci identyfikator zbiorczy.

1 - sprzedawca otrzymuje płatności od nabywcy z wykorzystaniem zbiorczych identyfikatorów, uwierzytelnia się w systemie w swoim kontekście i odpytuje KSeF o numery identyfikatorów zbiorczych, w których pojawił się dany numer KSeF,

2 - w omawianym przykładzie podatnik wskazuje numer KSeF drugiej faktury ustrukturyzowanej, w związku z czym otrzyma informację zwrotną, iż znajduje się on w identyfikatorze zbiorczym 1, identyfikatorze zbiorczym 2 oraz identyfikatorze zbiorczym 3.

#### **WAŻNE**

Opisane wyżej funkcjonalności dotyczące zbiorczego identyfikatora płatności dostępne będą w bezpłatnym narzędziu oferowanym przez Ministerstwo Finansów – Aplikacji Podatnika KSeF 2.0.

Do powyższych wymogów dostosowane jest również API KSeF 2.0, zatem komercyjne programy finansowo-księgowe zintegrowane z KSeF także będą mogły taką usługę oferować.

#### **6.3.5. Wyszukiwanie identyfikatorów dla danego kontekstu**

API KSeF 2.0 pozwoli wyszukać dla bieżącego kontekstu (NIP, w imieniu którego dana osoba lub podmiot będzie uwierzytelniony):

- identyfikatorów zbiorczych,
- dat ich wygenerowania oraz
- liczby przypisanych do nich faktur.

Wyniki wyszukiwania identyfikatorów zbiorczych będzie można ograniczyć poprzez wskazanie:

- danego identyfikatora zbiorczego,
- zakresu dat, w których identyfikator był wygenerowany,
- liczby faktur.

Jeżeli kryteria wyszukiwania nie zostaną określone (zawężone), wówczas wyświetlone zostaną wszystkie identyfikatory zbiorcze, które wygenerowano w okresie ostatnich 30 dni.

### **7. Zgłoszenie nadużycia – faktura „scamowa”**

W przypadku otrzymania faktury, w stosunku do której istnieje uzasadnione przypuszczenie, że jest ona wynikiem oszustwa lub wynikiem nadużycia polegającego na wystawieniu faktury w celu np. wymuszenia płatności (nazywanej „fakturą scamową”) w Aplikacji Podatnika KSeF 2.0 został wprowadzony mechanizm pozwalający na zgłoszenie takiego oszustwa/nadużycia administracji.

Usługa docelowo zostanie również udostępniona w API KSeF 2.0 w ramach dalszego rozwoju systemu.

## 7.1. Kto może zgłosić nadużycie?

Nadużycie dotyczące faktury może zgłosić osoba lub podmiot, który posiada w KSeF uprawnienia do dostępu do faktur w danym kontekście (np. nabywca lub jego pracownik). Zgłoszenia nadużycia nie może natomiast dokonać sam sprzedawca lub osoba bądź podmiot uprawniony przez tego podatnika.

## 7.2. W jakim przypadku można zgłosić fakturę?

Z uwagi na to, że zgłoszenie nadużycia jest dodatkową funkcjonalnością systemu i nie nakłada na podatników żadnych nowych obowiązków, przepisy nie regulują powyższej kwestii. Zgłoszenie nadużycia dotyczącego danej faktury jest możliwością. Decydując się jednak na takie zgłoszenie do administracji, należy wziąć pod uwagę kilka przykładowych, obiektywnych przesłanek, których spełnienie może prowadzić do podejrzenia oszustwa. Należą do nich między innymi następujące okoliczności:

- faktura otrzymana jest od podmiotu, z którym dany nabywca nigdy nie współpracował i nie współpracuje,
- brak wystąpienia transakcji udokumentowanej fakturą (nabywca w rzeczywistości nie dokonał żadnego nabycia od podatnika, który występuje na fakturze),
- podatnik podjął próby kontaktu z podmiotem wskazanym na fakturze jako sprzedawca, celem wyjaśnienia zasadności wystawienia faktury (np. telefonicznie, drogą e-mail), która zakończyła się niepowodzeniem, co może sugerować, że podmiot wystawiający fakturę nie jest rzetelny,
- nabywca zweryfikował dane sprzedawcy i okazało się, że nie znajduje się on w Wykazie podatników, jak również informacje na jego temat nie są dostępne w ogólnodostępnych bazach dotyczących prowadzenia działalności (np. w CEIDG, KRS itp.),
- w otrzymanej fakturze pojawiają się oczywiste błędy językowe (ortograficzne, składniowe itp.), które sugerują, że faktura została wystawiona przez osobę zagraniczną, nieznającą zasad języka polskiego lub przy jej wystawieniu skorzystano z programów do automatycznego tłumaczenia treści na j. polski,
- na fakturze określono bardzo krótki termin płatności, wymuszający szybkie działania ze strony nabywcy (nieuzgodnione z nim wcześniej, niewynikające z żadnej umowy łączącej strony transakcji wskazane na fakturze),
- w fakturze zawarte są adresy stron internetowych np. z informacją o nadwyżce lub niedoborze w rozliczeniach, wskazujące na wyjątkowo korzystne oferty/ceny bądź odsyłające do pochodzących z niesprawdzonego źródła załączników.

Należy jednocześnie podkreślić, że wystąpienie pojedynczej przesłanki z ww. katalogu nie oznacza już zasadności dokonania zgłoszenia podejrzenia nadużycia dotyczącego danej faktury. Sam fakt bowiem, że w fakturze zidentyfikowano np. błędy językowe, nie przesądza o tym, że faktura nosi znamiona oszustwa, ponieważ może być to wynikiem zwykłego błędu ludzkiego. Dlatego tak ważna jest analiza co najmniej kilku z wyżej wymienionych przesłanek. Tylko to pozwoli na obiektywną ocenę całej sytuacji.

Nie należy zgłaszać do administracji faktur, które potwierdzają rzeczywisty przebieg transakcji, a w związku z którymi strony transakcji toczą spór o kwotę, na którą faktura powinna być wystawiona np. w związku z reklamacją lub nienależytym wykonaniem tej usługi. Usługa nie służy do rozwiązywania konfliktów pomiędzy stronami transakcji, a tego typu sprawy w razie ich niezafatwienia w drodze polubownej często kończą się postępowaniami sądowymi, gdzie jest możliwe ich rozstrzygnięcie.

Celem usługi jest przeciwdziałanie wystawianiu pustych faktur, transakcjom karuzelowym, wyłudzeniom oraz ochrona uczciwych podatników, którzy takie nierzetelne faktury potencjalnie mogą otrzymać. Zgłaszanie faktur nie powinno być wykorzystywane również w przypadku niezadowolenia z ogólnego poziomu współpracy z danym kontrahentem (poziomu obsługi, negatywnie rozpatrzonej reklamacji) czy jako celowe działanie mające docelowo zakłócić pracę konkurencji.

### **7.3. Jak zgłosić fakturę w Aplikacji Podatnika KSeF 2.0?**

W celu zgłoszenia danej faktury jako „faktury scamowej” należy zalogować się do Aplikacji Podatnika KSeF 2.0 i przejść do zakładki „Lista faktur”. Następnie na liście faktur należy wybrać fakturę, która ma zostać zgłoszona. Opcja zgłoszenia nadużycia jest możliwa w przypadku faktur zakupowych (Podmiot2) i faktur podmiotu innego (Podmiot3). Aby zgłosić nadużycie, należy kliknąć przycisk „Zgłoszenie nadużycia” dostępny na ekranie podglądu szczegółów faktury.

W oknie zgłoszenia należy w polu „Powód zgłoszenia nadużycia” wybrać powód z dostępnej listy (lub zaznaczyć „Inny powód” jeżeli na liście nie ma właściwej opcji uzasadniającej zgłoszenie), wypełnić pole „Uzasadnienie” i zaznaczyć „Oświadczenie”. Ostatnim krokiem, który należy wykonać jest kliknięcie przycisku „Zgłoś”. Po wykonaniu powyższych czynności pojawi się komunikat potwierdzający, że zgłoszenie zostało przekazane do Krajowej Administracji Skarbowej. Szczegółowa instrukcja zgłaszania nadużycia dostępna jest w Podręczniku użytkownika KSeF – Aplikacja Podatnika KSeF dostępnym na stronie: <https://ksef.podatki.gov.pl/pliki-do-pobrania-ksef-20> w zakładce Aplikacja Podatnika KSeF 2.0.

Zgłoszenie faktury odbywa się indywidualnie tj. jedno zgłoszenie dotyczy jednej faktury. Nie jest możliwe zbiorcze zgłoszenie nadużycia w stosunku do wielu faktur.

Jedna faktura może zostać zgłoszona jako nadużycie w różnych kontekstach (np. w kontekście nabywcy jak i podmiotu trzeciego). Zgłoszenie nadużycia dotyczącego faktury w danym kontekście (np. u nabywcy) nie wpływa na oznaczenie faktury jako zgłoszonej w innych kontekstach (np. u podmiotu trzeciego).

#### **7.4. Weryfikacja zgłoszenia przez administrację skarbową**

Administracja będzie dokonywała analizy oraz weryfikacji dokonanych zgłoszeń.

Podatnik, który dokonał zgłoszenia, po jego przesłaniu nie będzie jednak informowany o przebiegu procesu weryfikacji zasadności zgłoszenia przez administrację, ani z jakim skutkiem taka weryfikacja się zakończyła z uwagi na przepisy dotyczące tajemnicy skarbowej.

#### **7.5. Wycofanie zgłoszenia w Aplikacji Podatnika KSeF 2.0**

Po zgłoszeniu przez podatnika nadużycia dotyczącego danej faktury, które nastąpiło np. w wyniku błędu, możliwe jest jego wycofanie. W tym przypadku również konieczne jest uzasadnienie wycofania. Wycofanie zgłoszenia faktury odbywa się pojedynczo, a nie zbiorczo.

Wycofania zgłoszenia o nadużyciu dotyczącym faktury może dokonać osoba lub podmiot, który posiada w KSeF uprawnienia do dostępu do faktur w danym kontekście (np. nabywca lub jego pracownik). Wycofania zgłoszenia o nadużyciu nie może natomiast dokonać sam sprzedawca lub osoba bądź podmiot uprawniony przez tego podatnika.

W celu wycofania zgłoszenia danej faktury jako „faktury scamowej” należy zalogować się do Aplikacji Podatnika KSeF 2.0 i przejść do zakładki „Lista faktur”. Następnie na liście faktur należy wybrać fakturę, dla której ma nastąpić wycofanie zgłoszenia. Następnie należy kliknąć przycisk „Zgłoszenie nadużycia” dostępny na ekranie podglądu szczegółów faktury.

W oknie wycofania zgłoszenia należy wypełnić pole „Uzasadnienie” i kliknąć przycisk „Wycofaj”. Po wykonaniu powyższych czynności pojawi się komunikat potwierdzający, wycofanie zgłoszenia nadużycia. Szczegółowa instrukcja wycofania zgłoszenia nadużycia dostępna jest w Podręczniku użytkownika KSeF – Aplikacja Podatnika KSeF dostępnym na stronie: <https://ksef.podatki.gov.pl/pliki-do-pobrania-ksef-20> w zakładce Aplikacja Podatnika KSeF 2.0.

Status danej faktury wraz z uzasadnieniem zgłoszenia/wycofania jest możliwy do zobaczenia po kliknięciu z poziomu danej faktury w zakładkę „Zgłoszenie nadużycia”.

Dla jednej faktury mogą wystąpić maksymalnie dwie operacje zgłoszenia oraz dwie operacje wycofania tzn.:

- faktura została zgłoszona jako scamowa,
- następnie zgłoszenie zostało wycofane,
- faktura została zgłoszona ponownie jako scamowa,
- następnie zgłoszenie ponownie zostało wycofane,
- kolejne zgłoszenie faktury jako scamowej oraz wycofanie zgłoszenia nie jest możliwe z uwagi na przekroczenie limitów dwóch operacji dla każdej z czynności.

## 8. Możliwość ukrycia faktury zakupowej

W API KSeF 2.0 zostanie wprowadzony mechanizm pozwalający na ukrycie faktur w wynikach wyszukiwania. Usługa ukrywania faktur zostanie udostępniona w niedługim czasie po uruchomieniu nowej wersji produkcyjnej systemu.

### 8.1. Kto może ukryć fakturę?

Ukrycia faktury może dokonać osoba lub podmiot, który posiada w KSeF uprawnienia do dostępu do faktur w danym kontekście (np. nabywca lub jego pracownik). Ukrycia faktury nie może natomiast dokonać sam sprzedawca (występujący na fakturze jako Podmiot1) lub osoba bądź podmiot uprawniony przez tego podatnika.

### 8.2. W jakich przypadkach ukrywa się fakturę?

Biorąc pod uwagę fakt, że ukrycie faktury jest dodatkową funkcjonalnością systemu i nie nakłada na podatników żadnych nowych obowiązków, przepisy nie regulują powyższej kwestii. Ukrycie faktury jest dla podatnika możliwością. Skorzystanie z usługi należy więc do swobodnej decyzji podatnika. Funkcjonalność może być przydatna w szczególności w następujących sytuacjach:

- gdy podatnik otrzymał w KSeF fakturę, która nie dokumentuje rzeczywistej transakcji gospodarczej (faktycznego nabycia) i podatnik oczekuje na wystawienie faktury korygującej przez sprzedawcę „do zera”,
- gdy podatnik otrzymał w KSeF fakturę, w stosunku do której zgłosił podejrzenie oszustwa do administracji i w związku z tym nie ujmuje jej w podatku naliczonym w ewidencji zakupu prowadzonej na cele podatku VAT,
- gdy podatnikowi nie przysługuje prawo do odliczenia podatku naliczonego w stosunku do danej transakcji udokumentowanej fakturą (np. przy nabyciu usług noclegowych i gastronomicznych wymienionych w art. 88 ust. 1 pkt 4 ustawy),

- gdy wystąpią inne okoliczności, wynikające z potrzeb danego podatnika.

### **8.3. Jak ukryć fakturę?**

Aby ukryć fakturę, konieczne jest wpisanie uzasadnienia zgłoszenia. Ukrycie faktury odbywa się indywidualnie tj. jedno ukrycie dotyczy jednej faktury. Nie jest możliwe zbiorcze ukrycie faktur (jednorazowo).

Jedna faktura może zostać ukryta w różnych kontekstach (np. w kontekście nabywcy jak i podmiotu trzeciego). Ukrycie faktury w danym kontekście (np. u nabywcy) nie wpływa na oznaczenie faktury jako ukrytej w innych kontekstach (np. u podmiotu trzeciego).

Należy podkreślić, że fakt ukrycia faktur przez nabywcę nie będzie w żaden sposób komunikowany sprzedawcy w KSeF. Ukrycie faktur nie oznacza ich usunięcia z KSeF.

### **8.4. Przywrócenie widoczności faktury**

Proces ukrycia faktury jest odwracalny. Możliwe jest bowiem przywrócenie widoczności danej faktury. W tym przypadku również konieczne będzie uzasadnienie wycofania. Przywrócenie faktury odbywa się pojedynczo, a nie zbiorczo.

Przywrócenia widoczności faktury może dokonać osoba lub podmiot, który posiada w KSeF uprawnienia do przeglądania faktur w danym kontekście (np. nabywca lub jego pracownik).

### **8.5. Statusy widoczności faktury**

KSeF umożliwi sprawdzenie statusu operacji dotyczących ukrycia faktury i jej przywrócenia. System będzie zwracał informacje dotyczące ukrycia faktury. Będą one obejmowały następujący zakres:

- aktualny status widoczności faktury (czy jest ukryta czy widoczna),
- kiedy nastąpiła ostatnia zmiana widoczności faktury w danym kontekście (zmiana dotycząca ukrycia lub przywrócenia) lub jeśli faktura nigdy nie została ukryta to informacja o braku zmian,
- uzasadnienie ostatniej operacji (ukrycia lub przywrócenia).

## **9. Faktury VAT RR oraz faktury VAT RR KOREKTA w KSeF**

### **9.1. Informacje podstawowe**

Od 1 kwietnia 2026 r. za zgodą dostawcy - rolnika ryczałtowego możliwe będzie wystawianie faktur VAT RR i faktur VAT RR KOREKTA w KSeF (art. 116 ust. 3b, ust. 3c ustawy).

## **WAŻNE**

Wystawianie faktur VAT RR i faktur VAT RR KOREKTA w KSeF nie będzie obligatoryjne. Fakultatywny charakter korzystania z funkcjonalności odnosi się do woli rolnika ryczałtowego. Rolnik ryczałtowy będzie mógł, ale nie będzie musiał wskazać nabywcy (podatnika VAT czynnego) jako uprawnionego do wystawiania faktur VAT RR i faktur VAT RR KOREKTA.

Jeżeli rolnik ryczałtowy:

- nie dokona takiego wskazania, to nabywca (podatnik VAT czynny) nie będzie wystawiał faktur VAT RR i faktur VAT RR KOREKTA dokumentujących zakup produktów rolnych lub usług rolniczych od tego rolnika w KSeF,
- wskaże nabywcę produktów rolnych lub usług rolniczych jako uprawnionego do wystawiania faktur VAT RR i faktur VAT RR KOREKTA, to do czasu odwołania tego wskazania nabywca będzie obowiązany do wystawiania faktur VAT RR i faktur VAT RR KOREKTA przy użyciu KSeF; obowiązek ten nie będzie dotyczył jednak wystawiania faktur VAT RR i faktur VAT RR KOREKTA w przypadku ogłoszonej awarii KSeF lub niedostępności systemu.

Faktury VAT RR i faktury VAT RR KOREKTA będą wystawiane i otrzymywane przy użyciu KSeF za pomocą oprogramowania interfejsowego, o którym mowa w art. 106gb ust. 1 ustawy, w postaci elektronicznej i zgodnie z wzorem dokumentu elektronicznego w rozumieniu ustawy z dnia 17 lutego 2005 r. o informatyzacji działalności podmiotów realizujących zadania publiczne. Dedykowaną strukturą logiczną dla faktur VAT RR wystawianych w KSeF będzie struktura logiczna FA\_RR(1).

Wystawienie faktury VAT RR i faktury VAT RR KOREKTA w KSeF będzie możliwe m.in. przy użyciu bezpłatnego narzędzia Ministerstwa Finansów tj. Aplikacji Podatnika KSeF 2.0.

Fakturę VAT RR oraz fakturę VAT RR KOREKTA można będzie wystawić w KSeF również przy użyciu komercyjnych programów finansowo-księgowych zintegrowanych z API KSeF 2.0.

### **9.2. Uprawnienia do wystawiania faktur VAT RR oraz faktur VAT RR KOREKTA**

Uprawnienie do wystawiania faktur VAT RR i faktur VAT RR KOREKTA przy użyciu KSeF będzie posiadał nabywca produktów rolnych i usług rolniczych (podatnik VAT czynny) wskazany przez rolnika ryczałtowego.

## **WAŻNE**

Uprawnienie do wystawiania faktur VAT RR i faktur VAT RR KOREKTA jest jednym uprawnieniem. Nie jest możliwe nadanie wyłącznie uprawnienia do wystawiania faktur VAT RR lub wyłącznie do wystawiania faktur VAT RR KOREKTA.

### 9.2.1. Uprawnienia bezpośrednie

## **WAŻNE**

Warunkiem bezwzględnym pozwalającym rolnikowi ryczałtowemu na uwierzytelnienie się w KSeF, a następnie wskazanie nabywcy produktów rolnych lub usług rolniczych jako uprawnionego do wystawiania faktur VAT RR jest posiadanie przez niego identyfikatora podatkowego NIP.

Rolnik ryczałtowy posiada w KSeF pełen zakres uprawnień właścicielskich (nadanych mu automatycznie przez system), w tym m.in. uprawnienie do zarządzania uprawnieniami w KSeF. Uprawnienie to umożliwi rolnikowi ryczałtowemu (samodzielnie lub np. przez osobę, której rolnik nadał uprawnienie do zarządzania uprawnieniami w jego imieniu) wskazanie nabywców produktów rolnych (podatników VAT czynnych), którzy będą wystawiać faktury VAT RR przy użyciu KSeF. Nadanie uprawnienia do wystawiania faktur VAT RR danemu nabywcy wymaga również zaakceptowania oświadczenia o posiadaniu statusu rolnika ryczałtowego korzystającego ze zwolnienia na podstawie art. 43 ust. 1 pkt 3 ustawy. Oświadczenie będzie składane z chwilą wskazania przez rolnika ryczałtowego w KSeF nabywcy produktów rolnych jako uprawnionego do wystawiania faktur VAT RR i faktur VAT RR KOREKTA w KSeF.

Nabywca, który otrzymał uprawnienie do wystawiania faktur VAT RR i faktur VAT RR KOREKTA może wystawiać te faktury samodzielnie lub nadać uprawnienie do wystawiania faktur np. swoim pracownikom, podmiotowi (np. biuru rachunkowemu), jednostkom podrzędnym (w JST), członkom GV czy jednostkom wewnętrznym, korzystając z dedykowanych do tego modeli uprawnień.

*Przykład 25. Przykładowy przebieg procesu nadawania uprawnień do wystawiania faktur VAT RR.*

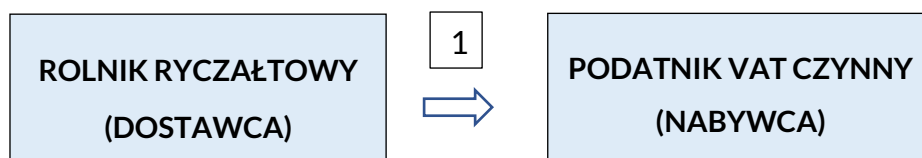

Opis procesu:

**1** - rolnik ryczałtowy uwierzytelnia się w KSeF np. podpisem kwalifikowanym, posiada pełen zakres uprawnień właścicielskich (w tym uprawnienie do zarządzania uprawnieniami), nadaje uprawnienie do wystawiania faktur VAT RR nabywcy (podatnikowi VAT czynnemu), dzięki temu nabywca po uwierzytelnieniu się w systemie we własnym kontekście będzie mógł m.in. wystawiać faktury VAT RR przy użyciu KSeF, w których wystąpi jako nabywca, a rolnik ryczałtowy jako dostawca.

### Osoba fizyczna uprawniona przez nabywcę (podatnika VAT czynnego)

Nabywca (podatnik VAT czynny) uprawniony przez rolnika ryczałtowego (dostawcę) może wyznaczyć osobę fizyczną, która będzie posiadała uprawnienie do wystawiania faktur w jego imieniu. W takiej sytuacji osoba ta, w ramach uprawnienia do wystawiania faktur będzie mogła wystawiać także faktury VAT RR i faktury VAT RR KOREKTA.

Osoba fizyczna wyznaczona przez nabywcę (podatnika VAT czynnego) nie jest więc w szczególny sposób uprawniana do wystawiania faktur VAT RR i faktur VAT RR KOREKTA. Uprawnienie, które posiada od nabywcy (podatnika VAT czynnego) tj. uprawnienie do wystawiania faktur automatycznie pozwala na wystawianie faktur VAT RR i faktur VAT RR KOREKTA, jeśli nabywca (podatnik VAT czynny) został do tego uprawniony.

*Przykład 26. Przykładowy przebieg procesu nadawania uprawnień do wystawiania faktur VAT RR.*

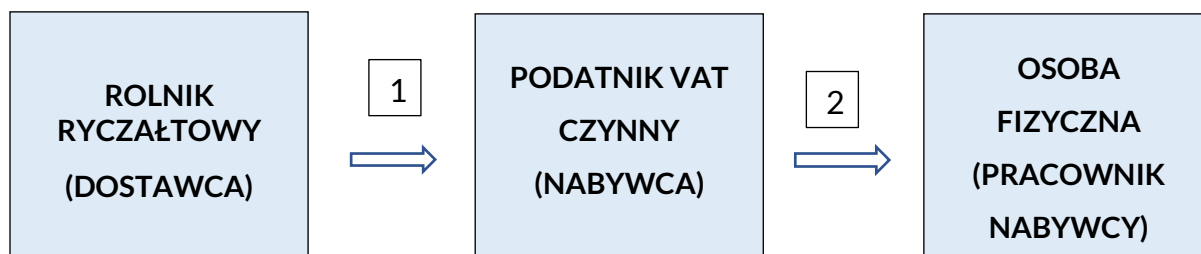

Opis procesu:

**1** - rolnik ryczałtowy uwierzytelnia się w KSeF aplikacją mObywatel, posiada pełen zakres uprawnień (w tym uprawnienie do zarządzania uprawnieniami), nadaje uprawnienie do wystawiania faktur VAT RR i faktur VAT RR KOREKTA nabywcy (podatnikowi VAT czynnemu), dzięki temu nabywca po uwierzytelnieniu się w systemie w swoim kontekście będzie mógł wystawiać faktury VAT RR i faktury VAT RR KOREKTA, w których wystąpi jako nabywca, a rolnik ryczałtowy jako dostawca,

**2** - nabywca (podatnik VAT czynny) uwierzytelnia się w KSeF w swoim kontekście, posiada pełen zakres uprawnień właścicielskich (w tym uprawnienie do zarządzania uprawnieniami we

własnym imieniu), wskazuje osobę fizyczną (swojego pracownika) jako osobę fizyczną uprawnioną do wystawiania faktur w jego imieniu, dzięki temu osoba fizyczna po uwierzytelnieniu się w systemie (np. podpisem kwalifikowanym) w kontekście podatnika VAT czynnego (nabywcy produktów rolnych) będzie mogła wystawiać:

- faktury VAT RR i faktury VAT RR KOREKTA, w których podatek VAT czynny wystąpi jako nabywca produktów rolnych a rolnik ryczałtowy jako dostawca, oraz
- faktury, w których podatek VAT czynny występuje jako sprzedawca.

### 9.2.2. Uprawnienia nadawane w sposób pośredni

Nabywca (podatnik VAT czynny) nadając uprawnienia bezpośrednio podmiotowi do wystawiania faktur może wskazać, że podmiot, któremu te uprawnienia są nadawane (tzw. pośrednik) może delegować te uprawnienia dalej. Możliwość ta pojawi się wyłącznie w sytuacji, gdy uprawnienia nadawane są na identyfikator podatkowy NIP.

Z uwagi na fakt, że pośrednik (np. jedno biuro rachunkowe) obsługuje zwykle wielu podatników, a poszczególni pracownicy biura zajmują się konkretnymi podatnikami (a nie wszystkimi), podmiot uprawniony przez nabywcę (podatnika VAT czynnego - klienta) może następnie:

- nadać uprawnienie osobie fizycznej (np. swojemu pracownikowi) do wystawiania faktur w ramach konkretnego klienta, które umożliwi także wystawianie faktur VAT RR i faktur VAT RR KOREKTA przy użyciu KSeF w imieniu tego klienta (jeśli klient otrzymał takie uprawnienie),
- nadać uprawnienie osobie fizycznej (np. swojemu pracownikowi) do wystawiania faktur w ramach wszystkich klientów, które umożliwi także wystawianie faktur VAT RR i faktur VAT RR KOREKTA w imieniu klientów (jeśli klienci otrzymali takie uprawnienie).

### Osoba fizyczna uprawniona przez pośrednika

Pośrednik, któremu podatek nadał uprawnienia do wystawiania faktur z możliwością ich dalszego delegowania może wskazać osobę fizyczną – uprawnioną do wystawiania faktur.

Jeśli kilku klientów (np. nabywców produktów rolnych) nada danemu pośrednikowi uprawnienie do wystawiania faktur, a ten nada uprawnienie osobie fizycznej do wystawiania faktur tylko jednego spośród ww. klientów, to ww. osoba fizyczna będzie mogła wystawiać faktury wyłącznie w imieniu jednego klienta, w tym faktury VAT RR i faktury VAT RR KOREKTA, w których klient jest nabywcą produktów rolnych (pod warunkiem posiadania przez

klienta uprawnienia od rolnika ryczałtowego do wystawiania faktur VAT RR i faktur VAT RR KOREKTA).

Jeśli kilku klientów (np. nabywców produktów rolnych) nada danemu pośrednikowi uprawnienie do wystawiania faktur, a ten nada uprawnienie osobie fizycznej do wystawiania faktur wszystkich klientów, to ww. osoba fizyczna będzie mogła wystawiać faktury wszystkich klientów, w tym faktury, w których klient jest nabywcą produktów rolnych (pod warunkiem posiadania przez klienta uprawnienia od rolnika ryczałtowego do wystawiania faktur VAT RR i faktur VAT RR KOREKTA).

Korzystanie z opisanego rozwiązania jest dobrowolne. Pozwala na wyeliminowanie konieczności każdorazowej aktualizacji osób fizycznych uprawnionych do fakturowania, jeśli podatnik (w omawianym przypadku nabywca produktów rolnych) korzysta z usług np. biura rachunkowego wystawiającego faktury w jego imieniu. Wystarczy wówczas aktualizacja nadanych uprawnień przez samo biuro, a nie przez wszystkich podatników (klientów), którzy wskazali to biuro jako uprawnione do wystawiania faktur w ich imieniu.

*Przykład 27. Przykładowy przebieg procesu nadawania uprawnień do wystawiania faktur VAT RR.*

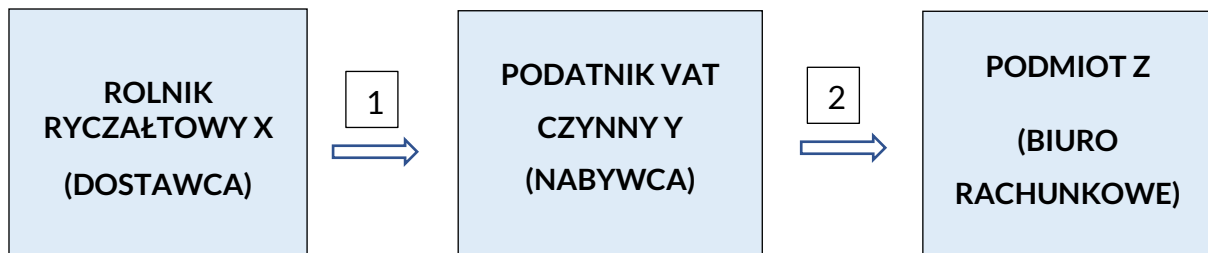

Opis procesu:

**1** - rolnik ryczałtowy X (dostawca) uwierzytelnia się w KSeF, nadaje uprawnienie do wystawiania faktur VAT RR i faktur VAT RR KOREKTA podatnikowi VAT czynnemu Y (nabywcy produktów rolnych – spółce z o.o.), dzięki temu nabywca będzie mógł uwierzytelnić się w systemie w swoim kontekście, a następnie będzie mógł wystawiać m.in. faktury VAT RR i faktury VAT RR KOREKTA, w których wystąpi jako nabywca, a rolnik ryczałtowy jako dostawca,

**2** - podatnik VAT czynny Y (nabywca) uwierzytelnia się w KSeF np. pieczęcią kwalifikowaną w swoim kontekście, posiada pełen zakres uprawnień (w tym uprawnienie do zarządzania uprawnieniami we własnym imieniu) oraz uprawnienie do wystawiania faktur VAT RR i faktur VAT RR KOREKTA, wskazuje podmiot Z (biuro rachunkowe) jako podmiot uprawniony do wystawiania faktur w jego imieniu, dzięki temu podmiot uprawniony Z (biuro rachunkowe)

przez podatnika Y po uwierzytelnieniu się w systemie w kontekście podatnika Y, może wystawiać:

- faktury VAT RR i faktury VAT RR KOREKTA, w których podmiot VAT czynny Y będzie nabywcą produktów rolnych, a dostawcą będzie rolnik ryczałtowy X oraz
- pozostałe faktury, w których sprzedawcą będzie podmiot VAT czynny Y.

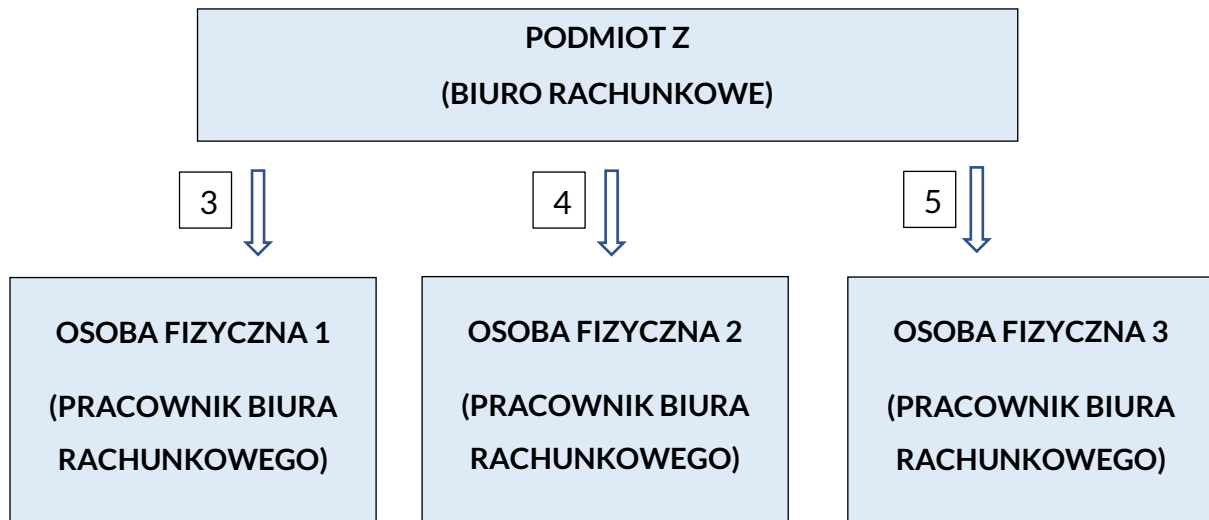

**3** - podmiot Z (biuro rachunkowe) uwierzytelnia się w KSeF we własnym kontekście i nadaje uprawnienie do wystawiania faktur w imieniu podatnika VAT czynnego Y - swojemu pracownikowi (osobie fizycznej 1),

**4** - podmiot Z (biuro rachunkowe) uwierzytelnia się w KSeF we własnym kontekście i nadaje uprawnienie do wystawiania faktur w imieniu podatnika VAT czynnego Y - swojemu pracownikowi (osobie fizycznej 2),

**5** - podmiot Z (biuro rachunkowe) uwierzytelnia się w KSeF we własnym kontekście i nadaje uprawnienie do wystawiania faktur w imieniu podatnika VAT czynnego Y - swojemu pracownikowi (osobie fizycznej 3).

Wskutek powyższych działań:

- każdy z trzech ww. pracowników (osoba fizyczna 1, osoba fizyczna 2, osoba fizyczna 3) po uwierzytelnieniu się w kontekście podatnika VAT czynnego Y może wystawiać faktury VAT RR i faktury VAT RR KOREKTA, w których dostawcą będzie rolnik ryczałtowy X, a nabywcą podmiot VAT czynny Y,

- każdy z trzech ww. pracowników (osoba fizyczna 1, osoba fizyczna 2, osoba fizyczna 3) po uwierzytelnieniu się w kontekście podatnika VAT czynnego Y, może wystawiać faktury, w których sprzedawcą będzie podatnik VAT czynny Y.

Dodatkowo, każdy z trzech ww. pracowników (osoba fizyczna 1, osoba fizyczna 2, osoba fizyczna 3) po uwierzytelnieniu się w kontekście biura rachunkowego Z, może wystawiać faktury, w których sprzedawcą (podatnikiem) będzie biuro rachunkowe Z, o ile biuro rachunkowe nadało swoim pracownikom takie uprawnienia.

### 9.2.3. Wykorzystanie szczególnych modeli uprawnień przy wystawianiu faktur VAT RR i faktur VAT RR KOREKTA

Uprawniony przez rolnika ryczałtowego nabywca (podatnik VAT czynny) może także wykorzystać jeden ze szczególnych modeli uprawnień, tj.:

- model uprawnień dedykowany JST - gdy podatnikiem VAT czynnym jest JST, a wystawcą faktury VAT RR/VAT RR KOREKTA ma być jednostka podrzędna JST,
- model uprawnień dedykowany GV - gdy podatnikiem VAT czynnym jest GV, a wystawcą faktury VAT RR/faktury VAT RR KOREKTA ma być członek GV,
- model uprawnień wykorzystujący unikalny identyfikator wewnętrzny, gdy wystawcą faktury VAT RR/VAT RR KOREKTA ma być jednostka wewnętrzna podatnika.

Dzięki wykorzystaniu ww. modeli w praktyce fakturę VAT RR/fakturę VAT RR KOREKTA będzie mógł wystawić w imieniu uprawnionego nabywcy produktów rolnych np. pracownik jednostki podrzędnej w JST, pracownik członka GV czy pracownik oddziału spółki. Korzystanie z tego rozwiązania jest oczywiście dobrowolne.

Przykład 28. Przykładowy przebieg procesu nadawania uprawnień do wystawiania faktur VAT RR.

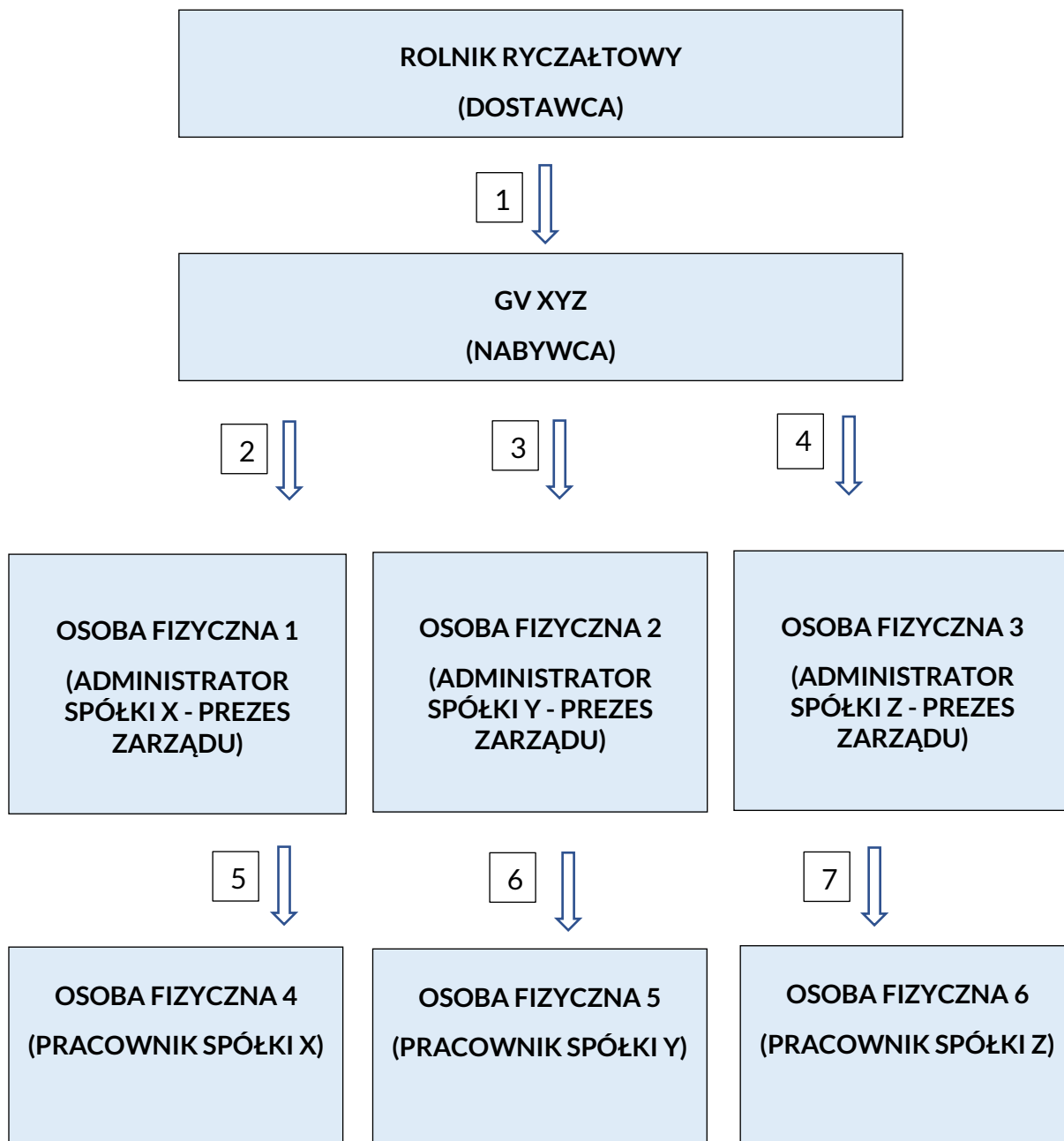

Opis procesu:

**1** - rolnik ryczałtowy uwierzytelnia się w KSeF i nadaje uprawnienie do wystawiania faktur VAT RR i faktur VAT RR KOREKTA podatnikowi VAT czynnemu będącemu nabywcą produktów rolnych,

Nabywca produktów rolnych (GV XYZ) uwierzytelnia się w KSeF pieczęcią kwalifikowaną, a następnie:

2 - wskazuje osobę fizyczną 1 (prezesa zarządu spółki X) będącą administratorem członka GV – spółki X,

3 - wskazuje osobę fizyczną 2 (prezesa zarządu spółki Y) będącą administratorem członka GV – spółki Y,

4 - wskazuje osobę fizyczną 3 (prezesa zarządu spółki Z) będącą administratorem członka GV – spółki Z,

5 - osoba fizyczna 1 będąca administratorem członka GV (prezes zarządu spółki X) nadaje uprawnienie do wystawiania faktur w ramach członka GV (spółki X) osobie fizycznej 4 (pracownikowi spółki X),

6 - osoba fizyczna 2 będąca administratorem członka GV (prezes zarządu spółki Y) nadaje uprawnienie do wystawiania faktur w ramach członka GV (spółki Y) osobie fizycznej 5 (pracownikowi spółki Y),

7 - osoba fizyczna 3 będąca administratorem członka GV (prezes zarządu spółki Z) nadaje uprawnienie do wystawiania faktur oraz dostępu do faktur w ramach członka GV (spółki Z) osobie fizycznej 6 (pracownikowi spółki Z).

Dzięki opisanemu modelowi pracownik spółki X po uwierzytelnieniu się w KSeF w kontekście spółki X:

- może wystawiać faktury, w których spółka X występuje jako Podmiot3, a GV jako Podmiot1 (sprzedawca),
- może wystawiać faktury VAT RR i faktury VAT RR KOREKTA, w których spółka X występuje jako Podmiot3, rolnik ryczałtowy występuje jako Podmiot1 (dostawca), a GV jako Podmiot2 (nabywca produktów rolnych).

Dokładnie takie same skutki wystąpią w przypadku pracownika spółki Y po uwierzytelnieniu się w KSeF w kontekście spółki Y oraz pracownika spółki Z po uwierzytelnieniu się w KSeF w kontekście spółki Z, z tym, że skutki te należy odnosić odpowiednio do kontekstu, w ramach którego pracują w KSeF.

### 9.3. Pozostałe kwestie związane z wystawianiem faktur VAT RR w KSeF

#### 9.3.1. Tryby wystawiania faktur VAT RR w KSeF

Faktury VAT RR będą mogły być wystawiane w trybie ONLINE lub w trybie OFFLINE (offline24).

## Tryb ONLINE

W przypadku faktury VAT RR i faktury VAT RR KOREKTA wystawionej w trybie ONLINE stosuje się odpowiednio art. 106na ustawy, czyli:

- datą jej wystawienia będzie data przesłania faktury do KSeF (przy założeniu, że przesłanie faktury do KSeF oraz data wystawienia faktury wskazana na fakturze w polu P\_4B są takie same<sup>8</sup>),
- datą jej otrzymania będzie data przydzielenia jej w tym systemie numeru KSeF.

*Przykład 29. Data wystawienia oraz data otrzymania faktury VAT RR w trybie ONLINE.*

Podatnik VAT czynny wystawia fakturę VAT RR w trybie ONLINE. W pliku faktury w polu P\_4B wskazał 1 kwietnia 2026 r. jako datę wystawienia faktury. W tym samym dniu podatnik (o godz. 23:50) przesłał fakturę do KSeF i została ona zarejestrowana przed północą na bramce. Numer KSeF został nadany fakturze VAT RR 2 kwietnia 2026 r. (o godz. 00:01). Datą wystawienia faktury jest w tym przypadku data przesłania faktury do KSeF, czyli 1 kwietnia 2026 r. Wynika to z faktu, że data wskazana w pliku faktury jest zgodna z datą przesłania faktury do KSeF. Datą otrzymania faktury będzie z kolei data przydzielenia tej fakturze numeru KSeF, czyli 2 kwietnia 2026 r.

## Tryb OFFLINE (offline24)

Podatnik chcąc wystawić fakturę VAT RR/VAT RR KOREKTA w trybie offline24:

- stosuje obowiązujący wzór struktury logicznej –FA\_RR(1),
- wystawia ją w postaci elektronicznej,
- niezwłocznie przesyła fakturę do KSeF – najpóźniej w następnym dniu roboczym po dniu jej wystawienia, w celu nadania numeru KSeF faktury.

W trybie OFFLINE (offline24) za datę wystawienia faktury VAT RR uznaje się:

- w przypadku faktury VAT RR - datę wystawienia, o której mowa w art. 116 ust. 2 pkt 4 ustawy, wskazaną przez nabywcę (pole P\_4B struktury logicznej FA\_RR (1)),
- w przypadku faktury VAT RR KOREKTA - datę wystawienia, o której mowa odpowiednio w art. 116 ust. 5e pkt 1, wskazaną przez nabywcę (pole P\_4B struktury logicznej FA\_RR (1)).

---

<sup>8</sup> Zgodnie z art. 116 ust. 3g ustawy, fakturę VAT RR i fakturę VAT RR KOREKTA uznaje się za wystawione w trybie offline24, jeżeli data ich przesłania do KSeF jest późniejsza niż data ich wystawienia, o której mowa odpowiednio w ust. 2 pkt 4 lub ust. 5e pkt 1 ustawy, wskazana przez nabywcę. Przepisy art. 116 ust. 3d–3f ustawy stosuje się odpowiednio.

Faktury VAT RR i faktury VAT RR KOREKTA wystawione w trybie offline24 są otrzymywane przez dostawcę przy użyciu KSeF. Za datę otrzymania faktury VAT RR i faktury VAT RR KOREKTA w trybie offline24 uznaje się datę przydzielenia numeru identyfikującego tej fakturze w KSeF.

Fakturę VAT RR lub fakturę VAT RR KOREKTA uznaje się za wystawioną w trybie OFFLINE (offline24) jeśli data ich przesłania do KSeF będzie późniejsza niż data ich wystawienia wskazana przez podatnika w polu P\_4B struktury logicznej FA\_RR (1)<sup>9</sup>.

*Przykład 30. Data wystawienia oraz data otrzymania faktury VAT RR w trybie OFFLINE.*

Podatnik VAT czynny wystawia fakturę VAT RR w trybie offline24. W pliku faktury w polu P\_4B wskazał 1 kwietnia 2026 r. jako datę wystawienia faktury. W kolejnym dniu podatnik przesłał fakturę do KSeF i została ona zarejestrowana w tym dniu na bramce. Numer KSeF został nadany fakturze VAT RR także 2 kwietnia 2026 r. Datą wystawienia faktury jest w tym przypadku data wskazana przez podatnika na fakturze w polu P\_4B, czyli 1 kwietnia 2026 r. Datą otrzymania faktury będzie z kolei data przydzielenia tej fakturze numeru KSeF, czyli 2 kwietnia 2026 r.

### 9.3.2. Wystąpienie awarii KSeF lub niedostępności KSeF

Jeżeli rolnik ryczałtowy wskazał danego nabywcę jako uprawnionego do wystawiania faktur VAT RR i faktur VAT RR KOREKTA, to ten nabywca jest zobowiązany do wystawiania tych faktur w KSeF do czasu odwołania tego wskazania (odebranie uprawnienia nabywcy do wystawiania faktur VAT RR i faktur VAT RR KOREKTA również jest obsługiwane w KSeF).

Nabywca jest więc co do zasady obowiązany wystawiać faktury VAT RR i faktury VAT RR KOREKTA w KSeF. Mogą zdarzyć się jednak sytuacje typu:

- awaria KSeF ogłoszona w BIP MF oraz zakomunikowana w oprogramowaniu interfejsowym,
- awaria całkowita KSeF ogłoszona w środkach społecznego przekazu,
- niedostępność KSeF ogłoszona w BIP MF oraz zakomunikowana w oprogramowaniu interfejsowym.

W trzech wyżej wymienionych przypadkach obowiązek wystawiania faktur VAT RR i faktur VAT RR KOREKTA przy użyciu KSeF został wyłączony.

---

<sup>9</sup> Zgodnie z art. 116 ust. 3g ustawy.

### 9.3.3. Dostęp dwuetapowy (z kodem QR) oraz dostęp anonimowy do faktury VAT RR

Faktury VAT RR i faktury VAT RR KOREKTA będą otrzymywane przez dostawcę produktów rolnych przy użyciu KSeF. W przypadku użycia faktury VAT RR poza KSeF, po jej przesłaniu do systemu faktura ta również będzie opatrzona kodem QR/linkiem z oznaczeniem w postaci numeru KSeF. Po zeskanowaniu kodu/kliknięciu w link dostawca będzie mógł wprowadzić odpowiednie dane dostępne tj.:

- kolejny numer faktury VAT RR, o którym mowa w art. 116 ust. 2 pkt 4 ustawy, a w przypadku faktury VAT RR KOREKTA – numeru faktury, o którym mowa w art. 116 ust. 5e pkt 1 ustawy (wartość z pola P\_4C),
- identyfikator podatkowy NIP nabywcy produktów rolnych lub usług rolniczych,
- kwotę należności ogółem, o której mowa w art. 116 ust. 2 pkt 12 ustawy, zawartej na fakturze VAT RR lub fakturze VAT RR KOREKTA (wartość z pola P\_12\_1).

Funkcjonalność dostępu dwuetapowego do faktury, z wykorzystaniem QR kodu została opisana szczegółowo w cz. II Podręcznika KSeF 2.0.

Dodatkowo, możliwy będzie tzw. dostęp anonimowy do faktury VAT RR oraz faktury VAT RR KOREKTA, po podaniu:

- numeru KSeF faktury VAT RR lub faktury VAT RR KOREKTA,
- numeru kolejnego faktury VAT RR, o którym mowa w art. 116 ust. 2 pkt 4 ustawy, a w przypadku faktury VAT RR KOREKTA – numeru faktury, o którym mowa w art. 116 ust. 5e pkt 1 ustawy (wartość z pola P\_4C),
- identyfikatora podatkowego NIP nabywcy produktów rolnych lub usług rolniczych,
- imienia i nazwiska lub nazwy nabywcy produktów rolnych lub usług rolniczych ,
- kwoty należności ogółem, o której mowa w art. 116 ust. 2 pkt 12 ustawy, zawartej na fakturze VAT RR lub fakturze VAT RR KOREKTA (wartość z pola P\_12\_1).

Funkcjonalność dostępu anonimowego do faktury została opisana szczegółowo w cz. II Podręcznika KSeF 2.0.

### 9.3.4. Faktury korygujące do faktur VAT RR

Fakturę VAT RR KOREKTA, która dotyczy faktury VAT RR pierwotnej wystawionej w trybie ONLINE lub w trybie OFFLINE (offline24) wystawia się wyłącznie:

- w trybie ONLINE lub
- w trybie OFFLINE (offline24) jeżeli tej fakturze VAT RR (pierwotnej) został już nadany numer identyfikujący w KSeF.

W przypadku gdy korygowana faktura VAT RR została wystawiona w trybie ONLINE lub offline24, konieczne będzie wskazanie w fakturze VAT RR KOREKTA numeru KSeF faktury korygowanej. Do powyższego obowiązku dostosowana jest struktura logiczna FA\_RR(1), która zawiera element DaneFaKorygowanej.

Schemat 2. Element DaneFaKorygowanej w strukturze FA\_RR(1).

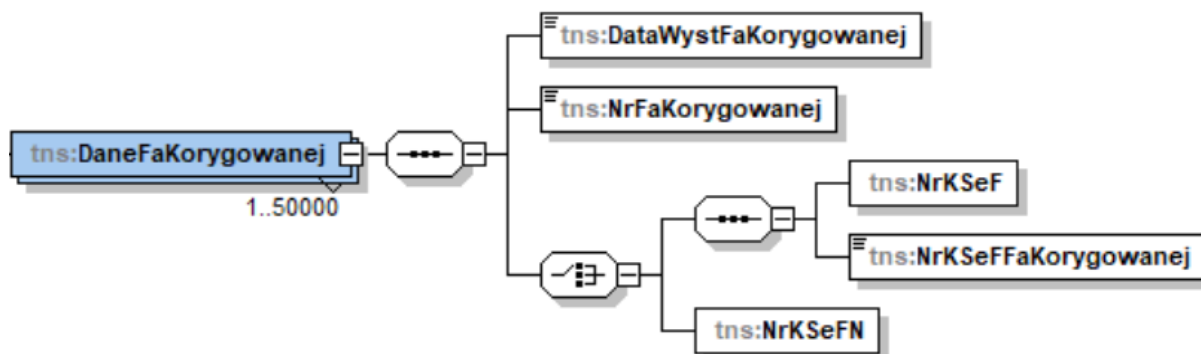

W elemencie DaneFaKorygowanej wypełnia się:

- datę wystawienia faktury VAT RR (pierwotnej) – w polu DataWystFaKorygowanej,
- numer faktury VAT RR (pierwotnej) nadany przez podatnika – w polu NrFaKorygowanej,
- sekwencję złożoną z:
  - pól NrKSeF (znacznik „1” wskazujący, że faktura VAT RR pierwotna posiada numer KSeF) oraz NrKSeFFaKorygowanej (numer KSeF faktury VAT RR pierwotnej) lub
  - pola NrKSeFN (znacznik „1” wskazujący, że faktura VAT RR pierwotna nie posiada numeru KSeF).

Obowiązek wystawienia faktury VAT RR KOREKTA w KSeF nie będzie dotyczył przypadku:

- gdy rolnik ryczałtowy odwołał wskazanie danego nabywcy produktów rolnych jako uprawnionego do wystawiania faktur VAT RR w KSeF,
- rezygnacji ze zwolnienia od podatku określonego w art. 43 ust. 1 pkt 3 ustawy (tj. rezygnacji ze statusu rolnika ryczałtowego) lub utraty prawa do tego zwolnienia,
- wystąpienia awarii KSeF, awarii całkowitej albo niedostępności systemu.

W trzech wyżej wymienionych przypadkach obowiązek wystawiania faktur VAT RR KOREKTA przy użyciu KSeF został wyłączony.

### 9.3.5. Brak konieczności zamieszczenia czytelnych podpisów na fakturze VAT RR

W przypadku faktur VAT RR wystawianych w KSeF wyłączony jest obowiązek zamieszczania czytelnych podpisów osób uprawnionych do wystawienia i otrzymania faktury lub podpisów oraz imion i nazwisk tych osób. Biorąc pod uwagę, że fakturę będzie wystawiał w KSeF nabywca lub osoba/podmiot przez niego uprawnieni, uwierzytelnieni w systemie, obowiązek ten można było zatem wyłączyć.

### 9.3.6. Przechowywanie faktur VAT RR w KSeF

Okres przechowywania faktur VAT RR wystawionych przy użyciu KSeF jest analogiczny jak w przypadku faktur wystawianych w oparciu o art. 106a-106q ustawy i wynosi 10 lat od końca roku, w którym faktura została wystawiona. W tym przypadku nie stosuje się art. 116 ust. 10 ustawy. Oznacza to, że rolnik ryczałtowy nie jest obowiązany przechowywać we własnym zakresie oryginałów faktur VAT RR ani kopii oświadczeń (potwierdzających status rolnika ryczałtowego) przez okres 5 lat, licząc od końca roku, w którym wystawiono fakturę.

### 9.3.7. Kwestie techniczne związane z wystawianiem faktur VAT RR w KSeF

Faktury VAT RR będą mogły być przesyłane do KSeF na ogólnych zasadach tj. w ramach sesji interaktywnej jak i w ramach sesji wsadowej. Maksymalny rozmiar pliku XML faktury wynosi 1 MB. Więcej informacji na temat limitów można znaleźć w [dokumentacji technicznej API KSeF 2.0](#).

W przypadku rolnika ryczałtowego nie przewiduje się także innych, odrębnych metod uwierzytelnienia w KSeF. Rolnik ryczałtowy będzie mógł wykorzystać np. podpis kwalifikowany lub Węzeł krajowy do zalogowania się w KSeF celem nadania uprawnień nabywcy produktów rolnych.

## 9.4. Rolnik ryczałtowy jako nabywca towarów lub usług

### 9.4.1. Obowiązek wystawienia faktury w KSeF, gdy nabywcą jest rolnik ryczałtowy

Rolnik ryczałtowy na gruncie art. 15 ustawy jest podatnikiem. Jest to szczególna forma prowadzonej działalności gospodarczej. Rolnik ryczałtowy może wystąpić o nadanie identyfikatora podatkowego NIP, gdyż poprzez formę i rodzaj swojej działalności, na gruncie podatku VAT, jest identyfikowany jako podatnik. Ponadto rolnicy ryczałtowi zasadniczo dysponują nadanymi numerami NIP, jeśli są one niezbędne w celach związanych z prowadzoną działalnością rolniczą.

W przypadku rolników ryczałtowych, których identyfikatorem podatkowym jest NIP, tak jak w przypadku innych podatników, faktury z tym identyfikatorem wystawiane są na ich rzecz

wyłącznie, jeżeli paragon potwierdzający dokonanie tej sprzedaży zawiera identyfikator podatkowy NIP nabywcy.

Jednocześnie, w myśl art. 106b ust. 5 ustawy, w przypadku sprzedaży zaewidencjonowanej przy zastosowaniu kasy rejestrującej potwierdzonej paragonem fiskalnym fakturę na rzecz podatnika podatku (w tym rolnika ryczałtowego) wystawia się wyłącznie, jeżeli paragon potwierdzający dokonanie tej sprzedaży zawiera numer, za pomocą którego nabywca towarów lub usług jest zidentyfikowany na potrzeby podatku.

W przypadku sprzedaży na rzecz rolnika ryczałtowego, obowiązywać będą ogólne zasady wystawiania faktur za pośrednictwem KSeF. Oznacza to, że w przypadku, gdy rolnik ryczałtowy występuje jako podatnik faktura powinna być wystawiona na jego rzecz w KSeF.

Zgodnie jednak z art. 111 ust. 1 ustawy podatnicy dokonujący sprzedaży na rzecz osób fizycznych nieprowadzących działalności gospodarczej oraz rolników ryczałtowych są obowiązani prowadzić ewidencję sprzedaży przy zastosowaniu kas rejestrujących. Oznacza to, że transakcje realizowane na rzecz rolnika ryczałtowego są z założenia dokumentowane paragonem fiskalnym.

W przypadku rolnika ryczałtowego, którego identyfikatorem podatkowym jest PESEL, faktura może być wystawiona dla niego:

- na podstawie paragonu, który nie zawiera identyfikatora podatkowego NIP nabywcy, lub
- na żądanie nabywcy – zgodnie z art. 106b ust. 3 pkt 2 ustawy, jeżeli żądanie jej wystawienia zostało zgłoszone w terminie 3 miesięcy, licząc od końca miesiąca, w którym dostarczono towar lub wykonano usługę.

W tym przypadku faktura nie będzie zawierała numeru identyfikującego nabywcę.

#### 9.4.2. Otrzymanie faktury przez rolnika ryczałtowego, który nie posiada identyfikatora podatkowego NIP

Jeśli chodzi o otrzymanie faktury przez rolnika ryczałtowego, który nie posługuje się identyfikatorem podatkowym NIP, to zasady postępowania w tym zakresie wskazuje art. 106gb ust. 4 pkt 5 ustawy. Wynikają one z faktu, że skoro nabywca nie posiada identyfikatora podatkowego NIP, to nie otrzyma w KSeF danej faktury zakupowej. Powołany przepis stanowi jednak, że w tym przypadku faktura ustrukturyzowana jest udostępniana nabywcy w sposób z nim uzgodniony. Jeśli więc nabywcą jest rolnik ryczałtowy posiadający wyłącznie identyfikator PESEL, fakturę będzie można mu wydać np. papierowo lub wysłać jako plik pdf.

Istotne jest jednak, aby taka faktura była oznaczona kodem QR/linkiem, gdyż umożliwi to nabywcy pobranie tej faktury z KSeF bez konieczności uwierzytelnienia się w systemie.

## Spis przykładów

Przykład 1. Realizacja zgłoszenia o zamiarze zaprzestania wystawiania i przesyłania do KSeF faktur z załącznikiem.....	33
Przykład 2. Realizacja zgłoszenia o zamiarze wystawiania i przesyłania do KSeF faktur z załącznikiem.....	33
Przykład 3. Przykładowy przebieg procesu nadawania uprawnień w ramach samofakturowania.....	40
Przykład 4. Przykładowy przebieg procesu nadawania uprawnień w ramach samofakturowania.....	40
Przykład 5. Przykładowy przebieg procesu nadawania uprawnień w ramach samofakturowania.....	41
Przykład 6. Przykładowy przebieg procesu nadawania uprawnień w ramach samofakturowania.....	42
Przykład 7. Przykładowy przebieg procesu samofakturowania w KSeF.....	45
Przykład 8. Wyłączenie z obowiązku wystawienia faktury w KSeF –transakcja krajowa, w której nabywcą jest podmiot zagraniczny posiadający NIP.....	46
Przykład 9. Przykład transakcji dokumentowanej w ramach samofakturowania, objętej wyłączeniem z KSeF.....	48
Przykład 10. Przykład transakcji dokumentowanej w ramach samofakturowania, objętej wyłączeniem z KSeF.....	48
Przykład 11. Przykład transakcji dokumentowanej w ramach samofakturowania, objętej wyłączeniem z KSeF z jednoczesną możliwością wystawienia faktury w KSeF dobrowolnie.....	49
Przykład 12. Przykład transakcji dokumentowanej w ramach samofakturowania, objętej wyłączeniem z KSeF.....	50
Przykład 13. Przykład transakcji dokumentowanej w ramach samofakturowania, niepodlegającej obowiązkowemu KSeF.....	50
Przykład 14. Przykładowy przebieg procesu nadawania uprawnień w ramach samofakturowania z podmiotem UE.....	53
Przykład 15. Data wystawienia faktury w trybie offline <sup>24</sup> .....	56
Przykład 16. Data wystawienia faktury w trybie offline <sup>24</sup> .....	56
Przykład 17. Data wystawienia faktury w trybie offline – niedostępność KSeF.....	60
Przykład 18. Data otrzymania faktury w trybie offline – niedostępność KSeF.....	61
Przykład 19. Data otrzymania faktury w trybie offline – niedostępność KSeF.....	62
Przykład 20. Data otrzymania faktury w trybie awaryjnym.....	64

Przykład 21. Przykład wykorzystania zbiorczego identyfikatora płatności w płatności pomiędzy podatnikami VAT czynnymi.....	72
Przykład 22. Przykład wygenerowania identyfikatora zbiorczego przez nabywcę.....	75
Przykład 23. Wyszukiwanie faktur dla danego identyfikatora zbiorczego.....	76
Przykład 24. Wyszukiwanie identyfikatorów zbiorczych dla danej faktury.....	77
Przykład 25. Przykładowy przebieg procesu nadawania uprawnień do wystawiania faktur VAT RR.....	85
Przykład 26. Przykładowy przebieg procesu nadawania uprawnień do wystawiania faktur VAT RR.....	86
Przykład 27. Przykładowy przebieg procesu nadawania uprawnień do wystawiania faktur VAT RR.....	88
Przykład 28. Przykładowy przebieg procesu nadawania uprawnień do wystawiania faktur VAT RR.....	91
Przykład 29. Data wystawienia oraz data otrzymania faktury VAT RR w trybie ONLINE.....	93
Przykład 30. Data wystawienia oraz data otrzymania faktury VAT RR w trybie OFFLINE.....	94

## Spis schematów

Schemat 1. Elementy identyfikatora zbiorczego. ....	76
Schemat 2. Element DaneFaKorygowanej w strukturze FA_RR(1). ....	96

## Spis tabel

Tabela 1. Cechy charakterystyczne poszczególnych trybów wystawiania faktur.....	69
---	----

## Rejestr zmian

Rozdział/strona	Opis zmiany
<b>Luty 2026 r. cz. I</b>	
1.3.3. (str. 9-11)	Dostosowanie zapisów dotyczących elementów zgłoszenia w sprawie zamiaru wystawiania i przesyłania do KSeF faktur z załącznikiem do treści rozporządzenia w sprawie korzystania z KSeF.
1.3.4. (str. 11-20)	Dodano rozdział 1.3.4. „Jak wypełnić zgłoszenie w e-Urzędzie Skarbowym?”
1.4.3. (str. 22-23)	Dostosowanie zapisów dotyczących elementów zgłoszenia w sprawie zamiaru zaprzestania wystawiania i przesyłania do KSeF faktur z załącznikiem do treści rozporządzenia w sprawie korzystania z KSeF.
1.4.4. (str. 23-31)	Dodano rozdział 1.4.4. „Jak wypełnić zgłoszenie w e-Urzędzie Skarbowym?”
1.6.1. (str. 35)	Uzupełnienie informacji dot. maksymalnego rozmiaru pliku faktury z załącznikiem.
2.5. (str. 46-47)	Dodanie treści dot. samofakturowania z podatnikiem zagranicznym oraz przykładu nr 20.
2.6.1. (str. 51-52)	Dostosowanie zapisów do treści opublikowanego rozporządzenia w sprawie korzystania z KSeF.
3.1.5. (str. 57) 3.2.5. (str. 61)	Dostosowanie zapisów dot. kodów QR treści opublikowanego rozporządzenia w sprawie korzystania z KSeF.
3.3.5. (przykład 20)	Poprawienie omyłki pisarskiej w nazwie miesiąca.
5. (tabela nr 1)	Aktualizacja treści w tabeli nr 1.
7. (str. 79)	Aktualizacja informacji dot. funkcjonalności zgłoszenia faktury scamowej.
9.2.2. (str. 87-90)	Korekty redakcyjne treści dot. uprawnień nadawanych w sposób pośredni.

9.4.1. (str. 97-98)	Aktualizacja treści podrozdziałów.
9.4.2. (str. 98-99)	
Cały dokument	Uzupełnienie publikatorów dot. rozporządzeń wykonawczych KSeF.  Korekty stylistyczne, redakcyjne oraz interpunkcyjne.
<b>Luty 2026 r. cz. II</b>	
9.2.1. (str. 86)	Aktualizacja informacji dot. metod uwierzytelnienia w systemie (Węzeł krajowy).
9.3.7. (str. 97)	
<b>Kwiecień 2026 r.</b>	
1.6.1 (str. 35)	Aktualizacja treści dot. maksymalnego rozmiaru pliku.
7. (str. 78-82)	Aktualizacja treści rozdziału dot. zgłaszania faktur scamowych.